

# Makita®

AIATEHNIKA 2024

*Muudame aiatööd  
nauditavaks!*



NB! Uued tooted on märgitud punase värviga

AS001G	77	DML817	102	DUR189	37	PF0403	93
<b>BAC01</b>	11	<b>DML818</b>	107	DUR190L	36	PF0410	93
CF001G	112	DMP180	94	DUR190U	36	PF1010	93
CF002G	112	DMP181	94	DUR191L	36	PF1100	93
<b>CF003G</b>	112	DMR055	101	DUR191U	36	PF1110	93
CW001G	115	DMR056	101	DUR192L	35	PM001G	80
CW002G	114	DMR057	107	DUR193	35	<b>RM350D</b>	14
CW003G	115	DMR108N	98	DUR194	37	UA003G	68
<b>CW004G</b>	114	DMR114B	98	DUR368A	34	UA004G	68
DAS180	77	DMR116	98	DUR368L	34	UB001C	71
DCF102	113	DMR200B	99	DUR369A	33	UB001G	72
DCF203	113	DMR202B	99	DUS054	81	UB002C	71
DCF301	113	DMR203B	99	DUS108	81	<b>UB003C</b>	70
DCM501	117	DMR300	97	DUS158	81	<b>UB004C</b>	70
DCU180	88	DMR301	97	DUX18	42	UB101D	76
<b>DCU601</b>	84	DUA301	69	DUX60	41	UC003G	60
<b>DCU602</b>	85	DUB184	75	ELM3320	90	UC004G	60
DCU603	86	DUB185	75	ELM3720	90	UC010G	59
DCU604	86	DUB186	76	<b>HW001G</b>	78	UC011G	59
DCU605	87	DUB187	74	HW1200	92	UC014G	58
DDG460	83	DUB362	72	HW1300	92	UC015G	58
<b>DDG461</b>	83	DUB363	73	KT001G	116	UC100D	67
DEADML805	109	DUC101	67	LM001C	18	UC3041A	91
DEAML104	104	DUC122	65	LM001G	16	UC3541A	91
DEAML105	106	<b>DUC150</b>	66	LM001J	15	UC3551A	91
DEBDML807	104	DUC254	64	LM002G	16	UC4041A	91
DEBMR052	100	DUC254C	64	LM002J	115	UC4051A	91
DG001G	82	DUC303	61	<b>LM003G</b>	17	UD2500	92
<b>DG002G</b>	82	DUC306	62	<b>LM004G</b>	17	UH004G	45
DHW080	78	DUC307	63	ML001G	106	UH005G	45
DKT360	116	DUC353	61	ML002G	104	UH006G	44
DLM330	25	DUC356	62	ML003G	108	UH007G	44
DLM382	24	DUC357	63	ML005G	108	UH013G	46
DLM432	24	DUH502	49	ML006G	103	UH014G	46
DLM460	23	DUH506	49	ML007G	105	UH201D	55
DLM462	23	DUH507	50	ML009G	108	UH5261	90
DLM480	22	DUH523	50	<b>ML010G</b>	110	<b>UP100D</b>	57
DLM481	22	DUH601	48	ML011G	102	UR002G	31
DLM530	20	DUH602	48	<b>ML012G</b>	107	UR006G	31
DLM532	19	DUH604S	51	ML107	102	UR012G	29
DLM533	19	DUH606	49	MP001G	94	UR013G	30
DLM538	21	DUH607	50	MR002G	95	UR014G	30
DLM539	20	DUH751	47	MR003G	95	UR016G	32
DML806	104	DUH752	47	MR004G	95	UR017G	32
DML809	109	DUH754S	51	MR006G	96	UR100D	38
DML810	110	DUM111	54	MR007G	96	UR101C	28
DML811	109	DUM604	54	MR009G	100	UR3000	90
DML812	105	DUN461W	52	MW001G	117	US053D	81
DML814	111	DUN500W	52	PDC01	13	<b>UV001G</b>	27
DML815	106	<b>DUP180</b>	56	PDC1200A02	12	UV3200	90
DML816X	103	DUP362	56	<b>PDC1500A01</b>	12	UV3600	90
				PF0300	93	UX01G	40

## UUED TOOTED

### Muruõhutaja UV001G

XGT 40Vmax



Lk 27

### Seljakott-akupank PDC1500A01



Lk 12

### Muruniiduk LM003G

XGT 40Vmax

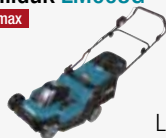

Lk 17

### Oksakäärid UP100D

LXT 12Vmax



Lk 57

### Seljakott-puhur UB004C



Lk 70

### Survepesur HW001G

XGT 40Vmax



Lk 78

### Pinnasepuur DDG461

LXT 18V+18V=36V



Lk 83

### Aiakäru DCU602

LXT 18V+18V=36V



Lk 85

### Töövalgusti DML818

LXT 18V



Lk 107

### Ventilaator CF003G

XGT 40Vmax



Lk 112

### Robotmuruniiduk RM350D

18V sisseehitatud aku



Lk 14

### Inverter BAC01

Otseühendus 36V



Lk 11

### Muruniiduk LM004G

XGT 40Vmax



Lk 17

### Oksakäärid DUP180

LXT 18V



Lk 56

### Oksasaag DUC150

LXT 18V



Lk 66

### Seljakott-puhur UB003C



Lk 70

### Pinnasepuur DG002G

XGT 40Vmax



Lk 82

### Aiakäru DCU601

LXT 18V+18V=36V



Lk 84

### Töövalgusti ML012G

XGT 40Vmax



Lk 107

### LED töövalgusti ML010G

XGT 40Vmax



Lk 110

### Külma- ja soojakast CW004G

XGT 40Vmax



Lk 114

## AKUAIATÖÖRIISTAD

Seljakott-akupangad	12
Muruniidukid	14
Muruõhutajad	27
Murutrimmerid, võsalõikurid	28
Aiamultitööriistad	40
Hekilõikurid	44
Teleskoopvarrega hekilõikurid	52
Muru- ja hekikäärid	54
Oksakäärid	56
Kettsaed	58
Oksasaed	66
Kõrglõikurid	68
Puhurid	70
Survepesurid	78
Aiapritsid	80
Pinnasepuurid	82
Aiakärud	84

## ELEKTRILISED AIATÖÖRIISTAD

Muruniidukid	90
Muruõhutajad	90
Murutrimmerid ja võsalõikurid	90
Kettsaed	91
Oksapurustaja	92
Tühjenduspumbad, survepesurid	92

## VABAAJA- JA MUGAVUSTOOTED

Pumbad	94
Raadiod ja kõlarid	95
Latern/raadiod, lambid	100
Ventilaatorid	112
Külma- ja soojakastid	114
Veekeetjad, kohvimasin, mikrolaineahi	117

## TARVIKUD

Murutrimmeritele, võsalõikuritele	118
Muruõhutajatele	124
Muruniidukitele, robotmuruniidukile	124, 128
Pinnasepuuridele	125
Puhuritele	126, 128
Muru- ja hekikääridele	127
Oksakääridele, oksasaagidele	129
Kettsaagidele	130

## KASULIK INFORMATSIOON

Akude laadimisajad	10
3-aastane garantii	133
Makita tööriistakoolitused	134
Makita tehnoloogiad	135

# XGT

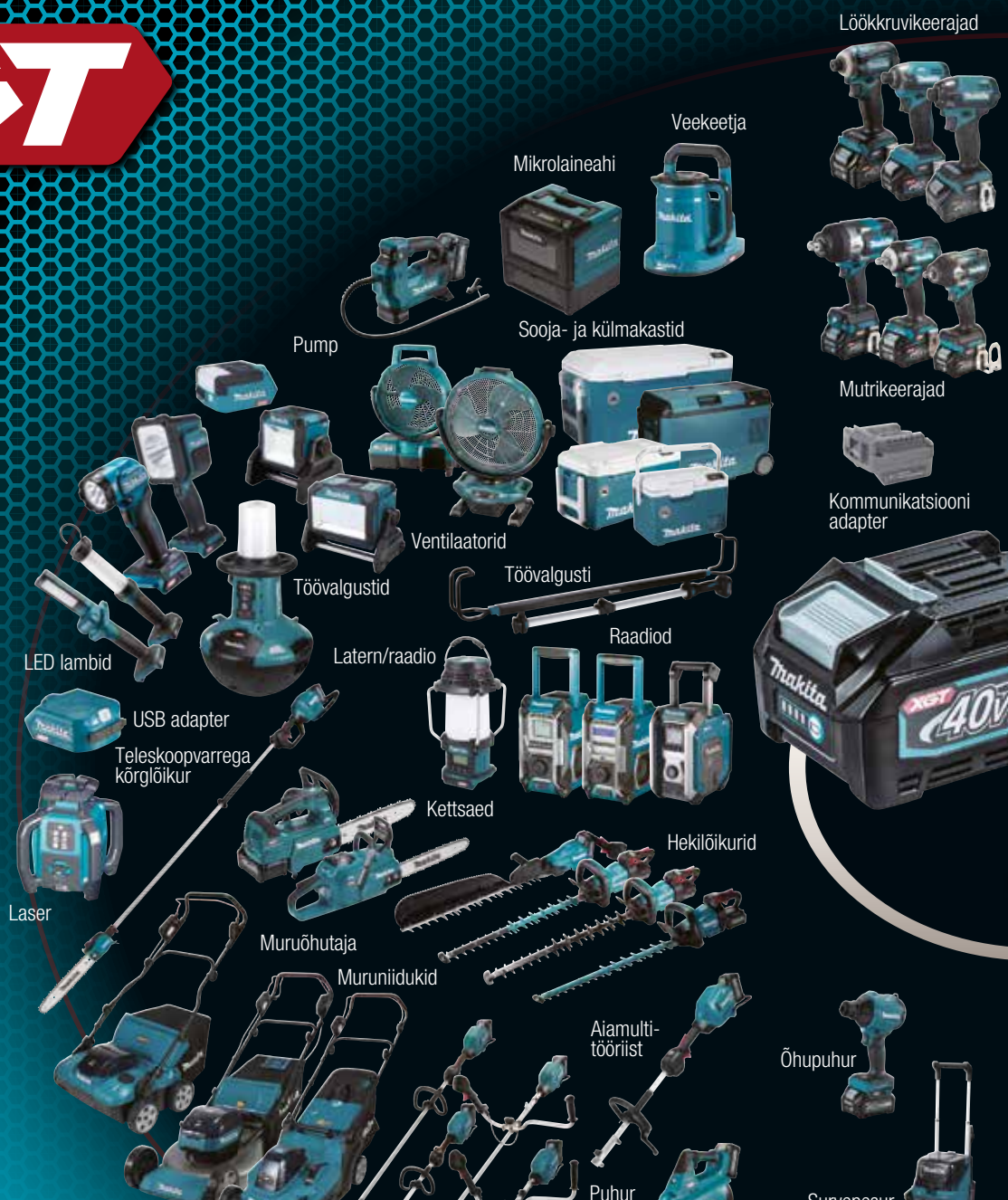

## XGT X2

### 80V Li-ion max



# 40V Li-ion max

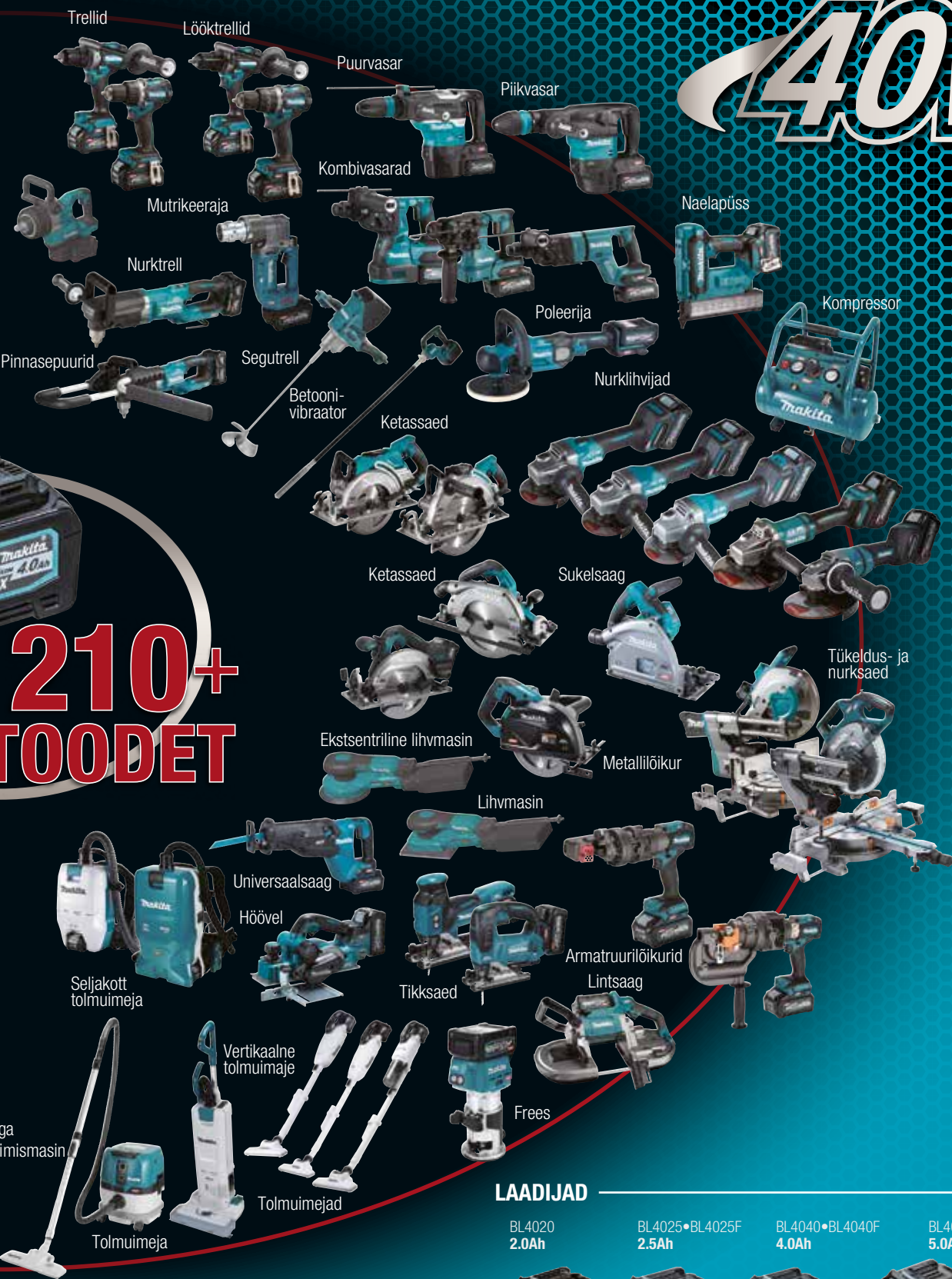

**210+**  
**TOODET**

Trellid

Lööktrellid

Puurvasar

Piikvasar

Kombivasarad

Mutrikeeraja

Naelapüss

Nurktrell

Poleerija

Kompressor

Pinnasepuurid

Segutrell

Betooni-vibraator

Ketassaed

Nurklühvijad

Ketassaed

Sukelsaag

Tükeldus- ja nurksaed

Ekstsentriline lihvmasin

Metallilõikur

Lihvmasin

Universaalsaag

Höövel

Armatuurilõikurid

Seljakott tolmuimeja

Tikkaaed

Lintsaag

Vertikaalne tolmuimaja

Tolmuimejad

Frees

ga imismasin

Tolmuimeja

## LAADIJAD

BL4020  
2.0Ah

BL4025•BL4025F  
2.5Ah

BL4040•BL4040F  
4.0Ah

BL4050F  
5.0Ah

BL4080F  
8.0Ah



## AKUD

DC40RA

DC40RB

DC40WA

DC40RC

ADP10

Adapter  
LXT akudele



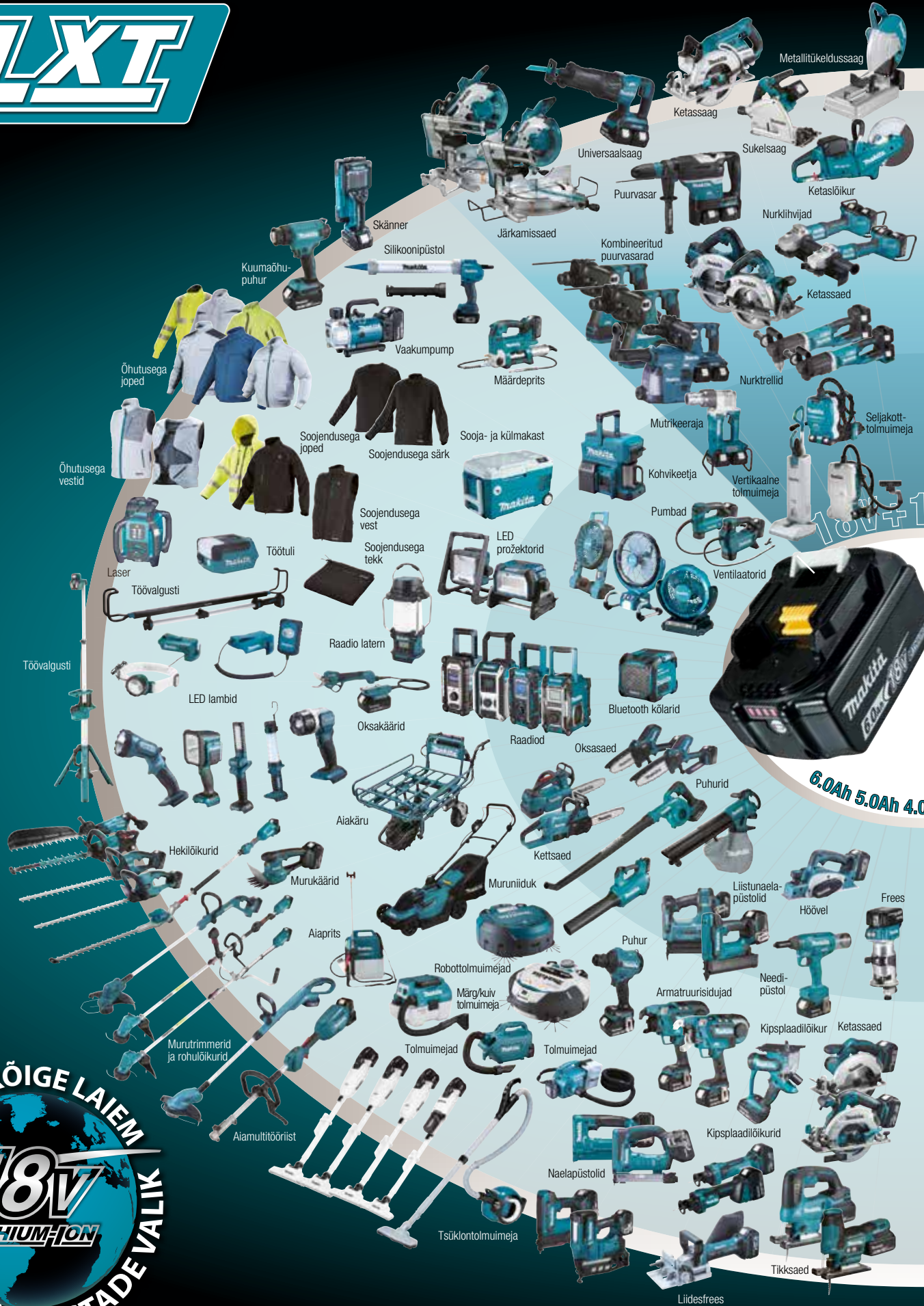

18V  
LITHIUM-ION

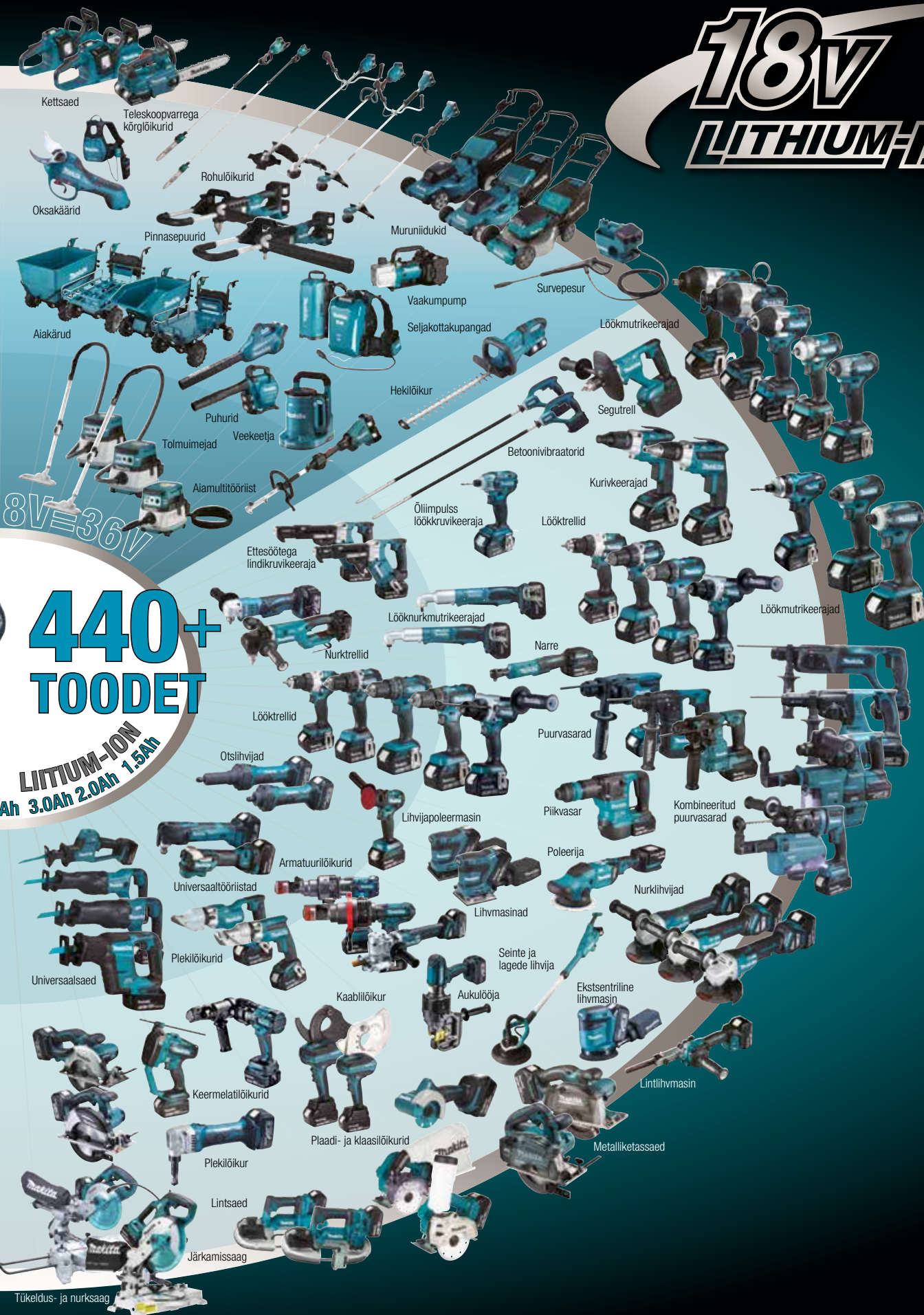

8V=36V

440+  
TOODET

LITHIUM-ION  
Ah 3.0Ah 2.0Ah 1.5Ah

Kettsaed

Teleskoopvarrega kõrglõikurid

Rohulõikurid

Oksakäärid

Pinnasepuurid

Muruniidukid

Aiakäru

Vaakumpump

Survepesur

Seljakottakupangad

Löökmuttereajad

Puhurid

Veekeetja

Hekilõikur

Betoonivibraatorid

Segutrell

Tolmuimejad

Alamultiööriist

Õliimpulss löökrivikeeraja

Lööktrellid

Kurivikeerajad

Ettesöötega lindikrivikeeraja

Lööknurkmuttereajad

Löökmuttereajad

Nurktrellid

Narre

Lööktrellid

Puurvasarad

Otslihvijad

Piikvasar

Kombineeritud puurvasarad

Lihvijapoleermasin

Poleerija

Nurklihvijad

Armatuurilõikurid

Lihvmasinad

Seinte ja lagede lihvija

Universaaltööriistad

Aukulööja

Ekstsentriline lihvmasin

Plekiõikurid

Kaabliõikur

Lintlihvmasin

Universaalsaed

Keermelatilõikurid

Plaadi- ja klaasilõikurid

Metalliketassaad

Plekiõikur

Lintsaed

Järkamissaag

Tükeldus- ja nurksaag

CXT

12V<sub>max</sub>  
LITHIUM-ION

10.8V  
LITHIUM-ION

100+  
TOODET  
LITHIUM-ION 4.0Ah 2.0Ah 1.5Ah

Kõlar  
Ristlaserid  
Ristjoonlaserid  
Soojendusega joped  
Soojendusega vest  
Soojendusega särk  
Soojendusega tekk  
Soojendusega särk  
Õhutusega vestid  
Ventilaator  
Õhutusega joped  
Töötuli  
LED töötuli  
Pump  
Puhur  
Hekilõikurid  
Oksasaag  
Oksakäärid  
Raadio  
Adapter USB  
Nurktrallid  
Löökmutterkeeraja  
Lööknurkruvikeerajad  
Kruvikeerajad  
Löögiga akutrellid  
Löökkruvikeerajad  
Puurvasarad  
Narre  
Ketassaag  
Universaallõikur  
Keermelatilõikur  
Universaalsaed  
Klaasi/keraamilise-plaadi lõikur  
Universaaltööriist  
Pinaelapüss  
Kipsplaadilõikur  
Tikkisaed  
Klambriõõja  
Lihvijapoleermasin  
Aiaprits  
Silikoonpüss



AKUTOITEL

# AIATEHNIKA



\* Need mudelid ei ühildu seljakott-akupangaga (PDC1500, PDC1200, PDC01)

Ühilduvad ainult tagumise käepidemega kettsaad

\*\* Need mudelid ei ühildu seljakott-akupangaga (PDC1500, PDC1200)

\*\*\* See mudel ei ühildu seljakott-akupangaga (PDC1500)

## LI-ION AKUDE & LAADIJATE LAADIMISAJAD JA VÕRDLUSTABEL

Makita	Fast Charging			DC40WA <sup>1</sup>	Fast Charging		Fast Charging		DC18SF	DC18SD		DC18WC
	DC40RA DC40RB <sup>1</sup>	DC40RC	DC40RA + ADP10 Sobib LXT 18V akudega		DC40RC + ADP10 Sobib LXT 18V akudega	DC18RC DC18RD <sup>1</sup> DC18RE <sup>2</sup>	DC18SH <sup>1</sup> DC18SE (sigaretisüütajasse sobiv)	DC18SH <sup>1</sup>		DC18SE (sigaretisüütajasse sobiv)		
 <b>40V<sup>Li-ion</sup> max</b>	8.0 Ah BL4080F	76 min.	170 min.	420 min.	-	-	-	-	-	-	-	-
	5.0 Ah BL4050F	50 min.	85 min.	260 min.	-	-	-	-	-	-	-	-
	4.0 Ah BL4040 BL4040F	45 min.	67 min.	210 min.	-	-	-	-	-	-	-	-
	2.5 Ah BL4025 BL4025F	28 min.	38 min.	130 min.	-	-	-	-	-	-	-	-
	2.0 Ah BL4020	22 min.	30 min.	110 min.	-	-	-	-	-	-	-	-
 <b>18V LITHIUM-ION</b>	6.0 Ah BL1860B	-	-	-	40 min.	85 min.	55 min.	1-2 akut 130 min.	3-4 akut 260 min.	130 min.	160 min.	
	5.0 Ah BL1850B	-	-	-	35 min.	70 min.	45 min.	110 min.	220 min.	110 min.	135 min.	
	4.0 Ah BL1840B	-	-	-	29 min.	58 min.	36 min.	90 min.	180 min.	90 min.	110 min.	
	3.0 Ah BL1830B	-	-	-	22 min.	42 min.	22 min.	60 min.	120 min.	60 min.	80 min.	
	2.0 Ah BL1820B	-	-	-	24 min.	33 min.	24 min.	45 min.	90 min.	45 min.	55 min.	
	1.5 Ah BL1815N	-	-	-	15 min.	22 min.	15 min.	30 min.	60 min.	30 min.	40 min.	
 <b>12V<sup>Li-ion</sup> max</b> <b>10.8V LITHIUM-ION</b>	5.0 Ah BL1050B	75 min.	160 min.									
	4.0 Ah BL1041B	60 min.	130 min.									
	2.0 Ah BL1021B	30 min.	70 min.									
	1.5 Ah BL1016	22 min.	50 min.									
 <b>64V<sup>Li-ion</sup> max</b>	10.0 Ah BL64100	300 min.										
	4.0 Ah BL6440	120 min.										

**PDC1200** 35.5 Ah  
**PDC1500** 43.5 Ah  
  
**40V<sup>Li-ion</sup> max**  
**18V + 18V → 36V**

**PDC01**  
  
**40V<sup>Li-ion</sup> max**  
**18V + 18V → 36V**  
**18V LITHIUM-ION**  
 Seadmel neli  
 18V LXT aku pesa

**DC4001**  
**360 min.** | **450 min.**

<sup>1</sup>DC40RB, DC40WA, DC18RD, DC18SH: kahe pesaga LXT laadijad

<sup>2</sup>DC18RE: kahe pesaga CXT+LXT laadijad

## AKUPLATVORMID JA SÜSTEEMID



KÕIGE VÕIMSAM  
AKUTÖÖRIISTADE SEERIA



**BL4080F** 191X65-8



**BL4050F** 191L47-8



**BL4040F** 1910N6-8



**BL4040** 191B26-6



**BL4025F** 1910P3-8



**BL4025** 191B36-3



**BL4020** 191L29-0



MAAILMA LAIEMA 18V  
TOOTEVALIKUGA SEERIA



**BL1860B** 197422-4



**BL1850B** 197280-8



**BL1840B**



**BL1830B** 197599-5



**BL1820B** 197254-9



**BL1815N** 196235-0



KOMPAKTSETE  
TÖÖRIISTADE SEERIA



**BL1050B** 191360-9



**BL1041B** 197406-2



**BL1021B** 197396-9



OTSEÜHENDUS, ET  
PIKENDADA TÖÖAEGA

18V / 36V



**PDC1500A01**



**PDC1200A02**



**PDC01**  
191A64-2



MULJETAVALDAV VÕIMSUS  
ÜHEST AKUST



**BL64100F**



**BL6440** 191R06-8

### BAC01 Inverter

### SEADE, MIS MUUNDAB ALALISVOOLU VAHEDUVOOLUKS

Optimaalne laia valiku  
rakenduste jaoks:

- Akude laadimine
- Juhtmega tööriistade toiteks
- Avariitoiteallikaks
- Vabaaja tegevusteks väli-tingimustes

### ÜHILDUB SEADMETEGA

**PDC1500**  
**PDC1200A02**  
**PDC01**



**UUS!**

Tööpinge	<b>36V</b>
AC ping	<b>230V</b>
AC ping	puhta siinuslainega
Sagedused	50Hz • 60Hz
Maks. võimsus	2800 W
Nominaal võimsus	1400 W
AC pesa	2
USB A-pesa	2
USB C-pesa	2
DC pesa (sigaretisüütaja)	1
Ülekoormuskaitse	Jah



## PDC1500A01 Kaasaskantav seljakott-akupank

Tööpinge	<b>36V</b>
Aku mahutavus	43,55 Ah
Energia mahutavus	1567,8 Wh
Kaal	10,9 kg
Mõõtmed (P×L×K)	369x312x131 mm

STANDARDVARUSTUS: rakmed komplekt, laadija DC4001, ILMA ADEPTERITA

- Sisaldab toiteallikat sisseehitatud akude näol
- Ühilduvad seadmed: 2x18V LXT, 40Vmax ning otseühendusega seadmed
- Plastikust seljaosa ulatub kasutaja õlgadeni
- Reguleeritava kõrgusega, suurenenud jäikusega puusavöö
- Rakmed on lihtsasti eemaldatavad, mis läbi on kasutatav ka statsionaarse toiteploki
- Alus võimaldab paigutada PDC1500 püstiasendisse



Foto: PDC1500A01+UB003C

## PDC1200A02 Kaasaskantav seljakott-akupank

Tööpinge	<b>36V</b>
Aku mahutavus	33,5 Ah
Energia mahutavus	1206 Wh
Kaal	8,8 kg
Mõõtmed (P×L×K)	428x261x164 mm

STANDARDVARUSTUS: rakmed komplekt, laadija

- Sisaldab toiteallikat sisseehitatud akude näol
- Ühilduvad seadmed: 2x18V LXT, 40Vmax ning otseühendusega seadmed
- Rakmed on lihtsasti eemaldatavad, mis läbi on kasutatav ka statsionaarse energiaallikana
- Pealüli koos kaheksa tunni järgse automaatväljalülitusega
- Wet Guard kaitse tagab IPX4 ilmastikukindluse kasutades sobivaid seadmeid
- Kasutaja on hästi nähtav ka pimeduses tänu välispinna reflektoritele
- Laadija DC4001 on loodud spetsiaalselt PDC1200 laadimiseks
- Kõik adapterid ( LXT 18V+18V ja XGT 40Vmax) on lisatarvikud ja tuleb eraldi juurde osta

Spetsiaalne laadija (komplektis) DC4001



**OTSEÜHENDUS**

OTSEÜHENDUS

ÜHILDUB SEADMETEGA:

<b>LM001C</b> lk 18	<b>UR101C</b> lk 28	<b>UB001C</b> lk 71
<b>UB002C</b> lk 71	<b>UB003C</b> lk 70	<b>UB004C</b> lk 70

**LISATARVIK (ei kuulu komplekti)**

Adapter **191N62-4**

**XGT 40V Li-ion max**

ÜHILDUB SEADMETEGA:  
XGT 40V seadmed



## PDC01(191A64-2) Kaasaskantav seljakott-akupank

Tööpinge	<b>18V • 36V</b>
Kaal	2,8 kg
Mõõtmed (PxLxK)	400x195x132 mm

STANDARDVARUSTUS: rakmete komplekt, adapter 2x18V

- Kasutatav kuni nelja 18V LXT akuga
- Sobilik kasutamiseks nii 18 V kui ka 2x18V
- Komplekti kuulub 2X18V adapter
- Rakmed on lihtsasti eemaldatavad, mis läbi on kasutatav ka statsionaarse energiaallikana
- Akuadapteril on ka automaatne väljalülitamise funktsioon, et tösta sellega kasutaja turvalisust
- Akud ei kuulu komplekti



# KAASASKANTAV SELJAKOTT-AKUPANK LXT SEERIA AKUDELE

LXT Ah 6.0 | 5.0 | 4.0 | 3.0 | 2.0 | 1.5

### Makita LISATARVIK (ei kuulu komplekti) Adapter 191J51-5



LXT 18V + 18V → 36V

ÜHILDUB SEADMETEGA:

LXT 18V+18V=36V seadmed

### Makita LISATARVIK (ei kuulu komplekti) Adapter 191J50-7



LXT 18V LITHIUM-ION

ÜHILDUB SEADMETEGA:

LXT 18V seadmed

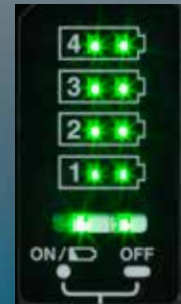

Laetuse märgutuled  
iga aku jaoks eraldi



Töötab kuni nelja 18V LXT akuga



Kaasaskantav seljakott-akupank

## RM350D Robotmuruniiduk

**UUS!**



STANDARDVARUSTUS: laadimisjaam, terade komplekt, AC adapter, piirdekaabli kinnituskonsude komplekt, piirdekaabli komplekt 150 m, kuuskantvõti 6, klemmploki komplekt

Tööpinge	<b>18V</b>
Sisseehitatud LXT	5.0Ah
Lõikelaius	240 mm
Lõikekõrgus	20 -60 mm
Pööretearv	2300 p/min
Maks. tõusunurk	26°
Maks. tööala	3500 m <sup>2</sup>
Niitmise ajastamise funktsioon	Jah, nädalapäevad, kella-aeg
Automaatne laadimine	Jah
Varguskaitse	PIN koodi ja häirealarmiga
Muruniiduki juhtimine	nuppude paneeli ja LCD-ekraani kaudu
Laadimisaeg (kuni)	40 min
Maks. piirdekaabli pikkus	800 m
Kaal	13,7 kg
Mõõtmed (P x L x K)	700 x 560 x 270 mm

Lisatavikud on loetletud lk: 128

- Töötab sisseehitatud 18V LXT akuga
- Niiduki tööpiirkond on määratletud piirdekaabliga
- Muutliku trajektooriga töörežiim
- Hooldustarkvara tugi (Windows PC)
- Automaatne niitmine ja automaatne laadimine
- Automaatne lõikamiskõrguse määramise funktsioon võimaldab niidukil niita muru soovitud kõrgusele järk-järgult, mitme päeva jooksul
- 5 erineva alguspunkti seadistust
- Spiraalne niitmine: kui lõiketerade ketta andurid tuvastavad piirkonna, kus muru ei saa pika või tiheda muru tõttu ühtlaselt niita, siis niidab piirkonna järk-järgult ja spiraalikujuuliselt, et tulemuseks oleks minimaalne niitmata jäänud ala

### Laadimisjaam



### Maksimaalne tõusunurk 26°



### Veega pestav



### Spiraalne niitmine



### Juhtpaneeli ekraan on kaitsekaane all



Laadimisaeg  
**40 min**  
Tööaeg ühe laadimiskorraga  
**135 min**

# SUUR NIIDUALA - KUNI 3500 M<sup>2</sup>\*

\*on saavutatud vaheldumisi niites ja laadides, 120 tunni jooksul.



## LM001J Muruniiduk



STANDARDVARUSTUS: multšiklapp, turvavõti

Tööpinge	<b>64Vmax</b>
Lõikelaius	480 mm
Lõikekõrgus	20-100 mm
Pööretearv:	Tavarežiim: 3200 p/min. Soft no load režiim (vaata lk. 135): 2500-3200 p/min. Vaikne režiim: 2500 p/min.
Maks. võimsus	2300 W
Kogumiskasti maht	62 L
Kaal	24,4-26,1 kg
Mõõdud (PxLxK)	1610-1690x530x930-1050mm

Lisatarvikud on loetletud lk: 21, 25, 124, 125

## LM002J Muruniiduk



STANDARDVARUSTUS: multšiklapp, turvavõti

Tööpinge	<b>64Vmax</b>
Lõikelaius	530 mm
Lõikekõrgus	20-100 mm
Pööretearv:	Tavarežiim: 2800 p/min. Soft no load režiim (vaata lk. 135): 2300-2800 p/min. Vaikne režiim: 2300 p/min.
Maks. võimsus	2300 W
Kogumiskasti maht	70 L
Kaal	25,7-27,6 kg
Mõõdud (PxLxK)	1710-1800x585x950-1090mm

Lisatarvikud on loetletud lk: 21, 25, 124, 125

## Aku

**BL64100**  
10.0Ah



**BL6440**  
4.0Ah



**DC64WA** Laadija



Tööpinge **64Vmax**

BL64100 laadimisaeg 300 min

BL6440 laadimisaeg 120 min

## TÖÖTAB 64Vmax Li-ion AKUGA!

- Kerge kaal ja plastikust lõikekorpus parendab manööverlusvõimet
- 3 töörežiimi (Tavaline - muruniiduk töötab täis-pöörrel / Soft no load - vastavalt koormusele valib masin pöörded / Vaikne - säästab akut, fikseerides kiiruse minimaalsetele pööretele)
- Tööriistavaba käepideme kokkupanemine mugavamaks transpordiks ning kompaksemaks hoiustamiseks
- Tööaeg 64V akuga, 4-ndal kõrguse astmel, kogu- misel ja vaikse režiimiga 35 min\*

1400 m<sup>2</sup>  
LM001J

1600 m<sup>2</sup>  
LM002J

**4IN1**  
lõikab  
kogub  
multšib  
tagaväljavise

**64Vmax**  
Li-ion  
Ah 10.0 4.0

**BL MOTOR XPT** (BRAKE) **SOFT NOLOAD**

## LM001G Muruniiduk



STANDARDVARUSTUS:  
multšiklapp, multšitera,  
turvavõti, väljaviskerenn

Tööpinge	<b>40Vmax</b>
Lõikelaius	480 mm
Lõikekõrgus	20-100 mm
Pööretearv:	Tavarežiim: 3200 p/min. Soft no load režiim (vaata lk. 135): 2500-3200 p/min. Vaikne režiim: 2500 p/min.
Maks. võimsus	1900 W
Kogumiskasti maht	62 L
Edasiveo kiirus	1,5-5,0 km/h
Kaal	28-33 kg
Möödud (PxLxK)	1670-1745 x 550 x 965-1075mm

Lisatarvikud on loetletud lk: 21, 125

## LM002G Muruniiduk



STANDARDVARUSTUS:  
multšiklapp, multšitera, turvavõti,  
varras, väljaviskerenn

Tööpinge	<b>40Vmax</b>
Lõikelaius	530 mm
Lõikekõrgus	20-100 mm
Pööretearv:	Tavarežiim: 2800 p/min. Soft no load režiim (vaata lk. 135): 2300-2800 p/min. Vaikne režiim: 2300 p/min.
Maks. võimsus	1900 W
Kogumiskasti maht	70 L
Edasiveo kiirus	1,5-5,0 km/h
Kaal	29,5-34,7 kg
Möödud (PxLxK)	1740-1810 x 595 x 970-1080mm

Lisatarvikud on loetletud lk: 21, 125



### 4IN1

lõikab  
kogub  
multšib  
kül- või  
tagaväljavise

## SAMA VÕIMAS KUI ELEKTRILISED SEADMED!



### EDASIVEOGA!

- Töötab 40Vmax XGT® akuga
- 3 töörežiimi valikut
- Aku automaatne ümberlülitus
- Uus muruniiduki jaoks optimeeritud välisrootoriga mootor
- Jäik kokkupandav käepide
- WetGuard IPX4 tasemel veekindlusklass
- Tööaeg kahe 8.0Ah akuga
- LM001G: 71 min ilma veota niites; 58 min edasiveoga niites
- LM002G: 76 min ilma veota niites; 56 min edasiveoga niites

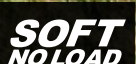



## LM003G Muruniiduk

**UUS!**



STANDARDVARUSTUS:  
multšiklapp, turvavõti

Tööpinge	<b>40Vmax</b>
Lõikelaius	380 mm
Lõikekõrgus	20-75 mm
Pööretearv	3800 p/min
Kogumiskasti maht	40 L
Rataste läbimõõt	Esi: 140mm • Taga: 165 mm
Kaal	14,9-17,3 /kg
Mõõtmed (PxLxK)	1370-1420x450x990-1020 mm

Lisatarvikud on loetletud lk 124, 125

## LM004G Muruniiduk

**UUS!**



STANDARDVARUSTUS:  
multšiklapp, turvavõti

Tööpinge	<b>40Vmax</b>
Lõikelaius	430 mm
Lõikekõrgus	20-75 mm
Pööretearv	3800 p/min
Kogumiskasti maht	50 L
Rataste läbimõõt	Esi: 140mm • Taga: 165 mm
Kaal	15,6-18,2 kg
Mõõtmed (PxLxK)	1390-1440x460x990-1020 mm

Lisatarvikud on loetletud lk 124, 125

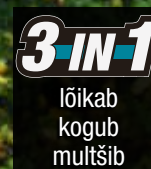

**3 IN 1**  
lõikab  
kogub  
multšib

## VÄGA KERGESTI MANÖÖVERDATAV



Lihthe lõikekõrguse reguleerimine



Kokkupandav

- Töötab 40Vmax XGT® akuga
- 8-astmeline lõikekõrguse reguleerimine
- Aku mahutavuse, ülekuumenemise ja ülekoormuse märgutuli
- Kergesti käsitletavad käepideme lukustushoovad hõlbustavad hoiustamise ajaks muruniiduki kokkuklappimist
- Veekindel korpus. Seest on pestav
- Kogumiskasti plastikust kaas annab tuge niiduki korpuse kompaktsel püsti hoiustamisel.
- LM003G tööaeg ühe täislaetud 8,0Ah akuga BL4080F: 48 min
- LM004G tööaeg ühe täislaetud 8,0Ah akuga BL4080F: 53 min



## LM001C Muruniiduk



STANDARDVARUSTUS:  
multšiklapp, külgväljaviskerenn

Tööpinge	<b>36V</b>
Lõikelaius	530 mm
Lõikekõrgus	20-100 mm
Pööretearv	2300-2800 p/min
Maks.võimsus	1600W
Kogumiskasti maht	70 L
Edasiveo kiirus	2,5-5,0 km/h
Kaal	42,1-49,5 kg
Mootmed (P×L×K)	1630-1715x590x990-1095mm

Lisatarvikud on loetletud lk: 21, 125

- Toiteallikaks kasutatakse suuremahutavusega seljakott-akupank PDC01, PDC1200, PDC1500 - see tagab pikema tööaja
- 3 töörežiimi (Tavaline - muruniiduk töötab täispöoretel / Soft no load - vastavalt koormusele valib masin pöörded / Vaikne - säästab akut, fikseerides kiiruse minimaalsetele pööretele)
- 70 L kogumiskast
- Edasivedu kiirusega 2,5 - 5,0 km/h
- Kasutades PDC1200 ilma edasiveota tööaeg – 150 min.
- Tööaeg kasutades PDC01 ilma edasiveota – 50 min.



ÜHILDUB OTSÜHENDUSEGA SELJAKOTT-AKUPANGAGA



**EDASIVEOGA!**



## DLM533 Muruniiduk



STANDARDVARUSTUS:  
multšiklapp, turvavõti

Tööpinge	<b>18V+18V=36V</b>
Lõikelaius	530 mm
Lõikekõrgus	20-100 mm
Pöörete arv tühikäigul	2800 p/min
Kogumiskasti maht	70 L
Kaal	42,8-46,7 kg
Mõõtmed (PxLxK)	1655-1740x550x990-1100mm

Lisatarvikud on loetletud lk: 21, 25, 124, 125

- Töötab 2x18V LXT akudega
- Edasiveoga
- Soovitatav niitmisala kuni 2300 m<sup>2</sup>
- Alumiiniumkorpus
- Multšimisfunktsioon
- Neli akupeset ja korraga töötab 2x18V akut
- 70 L kogumiskast murukoguse näidikuga
- Tagaväljavise
- Vaikne režiim – säästab akut
- Tööaeg 6,0 Ah akudega ilma veeta niites – 54 min.

**2300 m<sup>2</sup>**

**4IN1**  
lõikab  
kogub  
multšib  
tagaväljavise

**X2**  
18V+18V → 36V

**EDASIVEOGA!**

**BL MOTOR** **SOFT NOLOAD** **XPT** (BRAKE)

**LXT** 18V+18V → 36V

**LXT** Ah | 6.0 | 5.0 | 4.0 | 3.0 | 2.0

## DLM532 Muruniiduk

- Töötab 2x18V LXT akudega
- Edasiveoga
- Soovitatav niitmisala kuni 2300 m<sup>2</sup>
- Multšimisfunktsioon
- Neli akupeset ja korraga töötab 2x18V akut
- Vastupidav terasest korpus
- 70 L kogumiskast murukoguse näidikuga
- Vaikne režiim-säästab akut
- Külgväljavise
- Tööaeg 6,0 Ah akudega ilma veeta niites – 54 min.

**EDASIVEOGA!**

**4IN1**  
lõikab  
kogub  
multšib  
külgväljavise

**2300 m<sup>2</sup>**

**X2**  
18V+18V → 36V

**BL MOTOR** **SOFT NOLOAD** **XPT** (BRAKE)

**LXT** 18V+18V → 36V

**LXT** Ah | 6.0 | 5.0 | 4.0 | 3.0 | 2.0



STANDARDVARUSTUS:  
multšiklapp, turvavõti,  
külgväljaviskerenn

Tööpinge	<b>18V+18V=36V</b>
Lõikelaius	530 mm
Lõikekõrgus	20-100 mm
Pöörete arv tühikäigul	2300-2800 p/min
Kogumiskasti maht	70 L
Kaal	39,0-42,8 kg
Mõõtmed (PxLxK)	1630-1715x590x990-1095 mm

Lisatarvikud on loetletud lk: 21, 125

## DLM539 Muruniiduk



STANDARDVARUSTUS:  
multšiklapp, turvavõti

Tööpinge	<b>18V+18V=36V</b>
Lõikelaius	530 mm
Lõikekõrgus	20-100 mm
Pööretearv	3000 p/min
Kogumiskasti maht	70 L
Edasiveo kiirus	2,5-5,0 km/h
Kaal	27,9-30,4 kg
Mõõtmed (PxLxK)	1810-1870x580x920-1040mm

Lisatarvikud on loetletud lk: 21, 25, 124, 125

- Töötab 2x18V LXT akudega
- Edasiveoga
- Mitmeotstarbeline tera niitmiseks ja multšimiseks
- Efektivsem rohu kogumine
- Käepideme kõrgust saab reguleerida ilma tööriistadeta
- Lihtne lõikekõrguse reguleerimine
- Sujuva käivituse funktsioon
- Tööaeg kahe 6.0Ah akuga 4-nda niidukõrguse asendis kogumisrežiimis, edasiveoga 2,5-4 km/h: 22 min.\*

800 m<sup>2</sup>

**EDASIVEDU!**

**4IN1**  
lõikab  
kogub  
multšib  
külgväljavise



**LXT** 18V + 18V → **36V**

**LXT** Ah | 6.0 | 5.0 | 4.0 | 3.0 | 2.0

## DLM530 Muruniiduk



STANDARDVARUSTUS:  
multšiklapp, turvavõti,  
külgväljaviskerenn

Tööpinge	<b>18V+18V=36V</b>
Lõikelaius	530 mm
Lõikekõrgus	20-100 mm
Pöörete	2300-2800 p/min
Kogumiskasti maht	70 L
Kaal	35,5-39,3 kg
Mõõtmed (PxLxK)	1630-1715x590x990-1095 mm

Lisatarvikud on loetletud lk: 21, 125

2300 m<sup>2</sup>

- Töötab 2x18V LXT akudega
- Soovitav niitmisa launi 2300 m<sup>2</sup>
- Akupaaride ümberlülitamine. Töös on üks akupaar korraga
- Minimaalne korduslõikuse vajadus
- Suured rattad tagavad parema manööverdamise
- 2 töörežiimi (tavalinel / vaikne - säästab akut, fikseerides kiiruse minimaalsetele pööretele)
- Käepidemel neli 3-LEDiga aku-laengu näidikut
- Sujuvkäivitus vähendab käivitamisega kaasnevat järsku starti
- Tööaeg 6,0 Ah akudega – 54 min.

**4IN1**  
lõikab  
kogub  
multšib  
tagaväljavise

**X2**  
18V + 18V → 36V



**LXT** 18V + 18V → **36V**

**LXT** Ah | 6.0 | 5.0 | 4.0 | 3.0 | 2.0

## DLM538 Muruniiduk



STANDARDVARUSTUS:  
multšiklapp, turvavõti

Tööpinge	<b>18V+18V=36V</b>
Lõikeelaius	530 mm
Lõikekõrgus	20-100 mm
Pööretearv	3000 p/min
Kogumiskasti maht	70 L
Kaal	25,5-28 kg
Mõõtmed (PxLxK)	1810-1870x580x920-1040mm

Lisatarvikud on loetletud lk: 21, 25, 124, 125



800 m<sup>2</sup>

- Töötab 2x18V LXT akudega
- Mitmeotstarbeline tera niitmiseks ja multšimiseks
- Parendatud muru kogumise efektiivsus
- Käepideme kõrgust saab reguleerida ilma tööriistadeta
- Lihtne lõikekõrguse reguleerimine
- Sujuva käivituse funktsioon
- Tööaeg kahe 6.0Ah akuga 4-nda niidukõrguse asendis kogumisrežiimis: 25 min.\*

**4 IN 1**  
lõikab  
kogub  
multšib  
külgväljavise

**XPT** (BRAKE)

**LXT 18V+18V 36V**  
LXT Ah 6.0 | 5.0 | 4.0 | 3.0 | 2.0

## MURUNIIDUKITE TARVIKUD

TARVIK	KIRJELDUS	MUDELILE	KOOD
	<b>Lõiketera, 480 mm</b> Standardne tera muru lõikamiseks ja multšimiseks	<b>DLM480</b>   <b>DLM481</b> <b>LM001G</b>   <b>LM001J</b>	<b>191V97-3</b>
	<b>Lõiketera, 530 mm</b> Standardne tera muru lõikamiseks ja multšimiseks	<b>DLM538</b>   <b>DLM539</b> <b>LM002G</b>   <b>LM002J</b>	<b>191V96-5</b>
	<b>Multšimistera, 480 mm</b> <u>Kasutamiseks ilma rohukogujata</u> Antud tera lõikab niidetud muru väikesteks osakesteks ja hajutab need ühtlaselt pinnale multšiks	<b>DLM480</b>   <b>DLM481</b> <b>LM001G</b>   <b>LM001J</b>	<b>191Y64-6</b>
	<b>Multšimistera, 530 mm</b> <u>Kasutamiseks ilma rohukogujata</u> Antud tera lõikab niidetud muru väikesteks osakesteks ja hajutab need ühtlaselt pinnale multšiks	<b>DLM530</b>   <b>DLM532</b>   <b>DLM533</b> <b>DLM538</b>   <b>DLM539</b>   <b>LM001C</b> <b>LM002G</b>   <b>LM002J</b>	<b>191Y65-4</b>

\* Testi viis läbi Makita OY Eesti filiaal

## DLM481 Muruniiduk



STANDARDVARUSTUS:  
multšiklapp, turvavõti

Tööpinge	<b>18V+18V=36V</b>
Lõikelaius	480 mm
Lõikekõrgus	20-100 mm
Pööretearv	3100 p/min
Kogumiskasti maht	62 L
Kaal	27,1-29,3 kg
Mõõtmed (PxLxK)	1690-1740x530x930-1060mm

Lisatarvikud on loetletud lk: 21, 25, 124, 125

- Töötab 2x18V LXT akudega
- Edasiveoga
- Lõikab/kogub/multšib/tagaväljavise
- Mitmeotstarbeline tera niitmiseks ja multšimiseks
- Parendatud muru kogumise efektiivsus
- Käepideme kõrgust saab reguleerida ilma tööriistadeta
- Sujuva käivituse funktsioon
- Plastkorpus
- Tööaeg kahe 6.0Ah akuga 4-nda niidukõrguse asendis kogumisrežiimis., edasiveoga 2,5-4 km/h: 23 min.\*

### EDASIVEOGA!



**4IN1**  
lõikab  
kogub  
multšib  
tagaväljavise

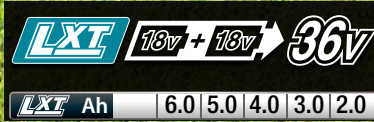

## DLM480 Muruniiduk



STANDARDVARUSTUS:  
multšiklapp, turvavõti

Tööpinge	<b>18V+18V=36V</b>
Lõikelaius	480 mm
Lõikekõrgus	20-100 mm
Pööretearv	3100 p/min
Kogumiskasti maht	62 L
Kaal	24,5-26,8 kg
Mõõtmed (PxLxK)	1690-1740x530x930-1060mm

Lisatarvikud on loetletud lk: 21, 25, 124, 125

- Töötab 2x18V LXT akudega
- Lõikab/kogub/multšib/tagaväljavise
- Mitmeotstarbeline tera niitmiseks ja multšimiseks
- Parendatud muru kogumise efektiivsus
- Käepideme kõrgust saab reguleerida ilma tööriistadeta
- Lihtne lõikekõrguse reguleerimine
- Sujuva käivituse funktsioon
- Plastkorpus
- Tööaeg kahe 6.0Ah akuga 4-nda niidukõrguse asendis kogumisrežiimis: 23 min.\*



**4IN1**  
lõikab  
kogub  
multšib  
tagaväljavise

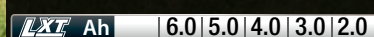

## DLM462 Muruniiduk



STANDARDVARUSTUS:  
multšiklapp, turvavõti

Tööpinge	<b>18V+18V=36V</b>
Lõikelaius	460 mm
Lõikekõrgus	20-100 mm
Pööretearv	2500-3300 p/min
Kogumiskasti maht	60 L
Kaal	35,3-39,0 kg
Mõõtmed (PxLxK)	1610-1690x535x980-1095mm

Lisatarvikud on loetletud lk: 124, 125

- Töötab 2x18V LXT akudega
- Edasiveoga
- Harjavaba mootor
- Soovitatav niitmisaala kuni 1900 m<sup>2</sup>
- SOFT NO LOAD funktsioon - vähendab koormuse vähendamisel automaatselt mootori pöörlemiskiirust
- Lai ja vastupidav terasest korpus
- 60 L kogumiskast murukoguse näidikuga
- Tööaeg 6,0 Ah akudega ilma veota niites – 51 min.



**EDASIVEOGA!**

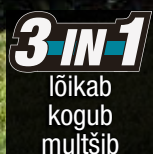

**X2**  
18V+18V → 36V

**BL MOTOR** **SOFT NO LOAD** **XPT** (BRAKE)

**LXT** 18V+18V → 36V

**LXT** Ah | 6.0 | 5.0 | 4.0 | 3.0 | 2.0

## DLM460 Muruniiduk



STANDARDVARUSTUS:  
multšiklapp, turvavõti

Tööpinge	<b>18V+18V=36V</b>
Lõikelaius	460 mm
Lõikekõrgus	20-75 mm
Pööretearv	2500-3300 p/min
Kogumiskasti maht	60 L
Kaal	25,3-27,6 kg
Mõõtmed (PxLxK)	1319-1518x532x879-1138mm

Lisatarvikud on loetletud lk: 124, 125

- Töötab 2x18V LXT akudega
- Soovitatav niitmisaala kuni 800 m<sup>2</sup>
- IPX4 - niiskuskindlus
- 36V jõudlus kahest 18V akust
- Multšimisfunktsioon
- 60 L kogumiskast
- Harjavaba mootor
- Vastupidav teraskorpus
- Vaikne režiim
- Tööaeg 6,0 Ah akudega – 43 min\*

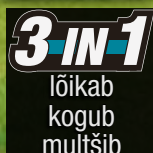

**BL MOTOR** **SOFT NO LOAD** **XPT** (BRAKE)

**LXT** 18V+18V → 36V

**LXT** Ah | 6.0 | 5.0 | 4.0 | 3.0 | 2.0

## DLM432 Muruniiduk



STANDARDVARUSTUS:  
multsiklapp, turvavõti

Tööpinge	<b>18V+18V=36V</b>
Lõikelaius	430 mm
Lõikekõrgus	20-75 mm
Pööretearv	3600 p/min
Kogumiskasti maht	50 L
Kaal	16,8-17,5 kg
Mõõtmed (PxLxK)	1435-1490x460x1005-1045mm
Möödud kokkupakitult (PxLxK)	865x460x475mm

Lisatarvikud on loetletud lk: 25, 124, 125



- Töötab 2x18V LXT akudega
- Soovitatav niitmisaala kuni 575m<sup>2</sup>
- Tugev plastkorpus
- Pehmendusega käepide ja lihtsasti kokkupööratav sang
- Multšimisfunktsioon
- 50 L kogumiskast murukoguse näidikuga
- Tööaeg 6,0 Ah akudega – 35 min.\*

575 m<sup>2</sup>

**3-IN-1**  
lõikab  
kogub  
multšib



**LXT 18V + 18V → 36V**

**LXT Ah 6.0 | 5.0 | 4.0 | 3.0 | 2.0**

## DLM382 Muruniiduk



STANDARDVARUSTUS:  
multsiklapp, turvavõti

Tööpinge	<b>18V+18V=36V</b>
Lõikelaius	380 mm
Lõikekõrgus	20-75 mm
Pööretearv	3700 p/min
Kogumiskasti maht	40 L
Kaal	16,2-16,9 kg
Mõõtmed (PxLxK)	1380-1410x450x985-1005mm
Möödud kokkupakitult (PxLxK)	860x450x475mm

Lisatarvikud on loetletud lk: 25, 124, 125



560 m<sup>2</sup>

- Töötab 2x18V LXT akudega
- Soovitatav niitmisaala kuni 560 m<sup>2</sup>
- Suured rattad tagavad sujuva liikumise
- Tugev plastkorpus
- Multšimisfunktsioon
- 40 L kogumiskast murukoguse näidikuga
- Kõrguse reguleerimine ühest hoovast
- Tööaeg 6,0 Ah akudega – 35 min.\*

**3-IN-1**  
lõikab  
kogub  
multšib



**LXT 18V + 18V → 36V**

**LXT Ah 6.0 | 5.0 | 4.0 | 3.0 | 2.0**



## DLM330 Muruniiduk



STANDARDVARUSTUS:  
multšiklapp, turvavõti

Tööpinge	<b>18V</b>
Lõikelaius	330 mm
Lõikekõrgus	20-75 mm
Pöõretearv	4300 p/min
Kogumiskasti maht	30 L
Kaal	11,6-12,5 kg
Mõõtmed (PxLxK)	1285-1350x375x935-975 mm

Lisatarvikud on loetletud lk: 25, 125

- Töötab ainult ühe 18V LXT akuga
- Kerge plastistikust lõikekorpus
- Sujuva käivituse funktsioon
- Lihtne lõikekõrguse reguleerimine
- 8 lõikekõrguse asendit
- Hästi nähtavad akuindikaatorituled
- Elektrooniline pidur turvalisuse tagamiseks
- Tööaeg 6,0 Ah akuga - 21 min.\*

270 m<sup>2</sup>

**3 IN 1**  
lõikab  
kogub  
multšib

**TÖÖTAB  
VAID ÜHE  
AKUGA!**

Mugav hoolestada



**XPT** (BRAKE)

**LXT 18V LITHIUM-ION**  
LXT Ah | 6.0 | 5.0 | 4.0 | 3.0

## MURUNIIDUKITE TARVIKUD

TARVIK	KIRJELDUS	MUDELEILE	KOOD
	Multšiklapp 480	<b>LM001J</b>   <b>DLM480</b>   <b>DLM481</b>	413946-5
	Multšiklapp 530	<b>LM002J</b>   <b>DLM538</b>   <b>DLM539</b>	413945-7
	Multšiklapp	<b>DLM330</b>	GB00000067
	Multšiklapp	<b>DLM432</b>   <b>DLM431</b>   <b>DLM382</b>	191D46-2
	Multšiklapp	<b>DLM533</b>	127550-1

## MURUNIIDUKITE VÕRDLUSTABEL

MUDEL	KORPUS	TÖÖPINGE	AKUPESA	LÕIKELAIUS	<i>SOFT NOLOAD</i>	EDASIVEDU	<i>BL MOTOR</i>	TAGA-VÄLJAVISE	KÜLG-VÄLJAVISE
<b>LM002J</b>	plastik	64Vmax	1	530 mm	✓	-	✓	✓	-
<b>LM001J</b>	plastik	64Vmax	1	480 mm	✓	-	✓	✓	-
<b>LM002G</b>	teras	XGT 40Vmax	2	530 mm	✓	✓	✓	✓	✓
<b>LM001G</b>	teras	XGT 40Vmax	2	480 mm	✓	✓	✓	✓	✓
<b>LM004G</b>	plastik	XGT 40Vmax	1	430	-	-	-	-	-
<b>LM003G</b>	plastik	XGT 40Vmax	1	380	-	-	-	-	-
<b>LM001C</b>	plastik	otseühendus 36V	1	530 mm	✓	✓	✓	-	✓
<b>DLM533</b>	alumiinium	LXT 18V+18V=36V	4	530 mm	✓	✓	✓	✓	-
<b>DLM532</b>	teras	LXT 18V+18V=36V	4	530 mm	✓	✓	✓	-	✓
<b>DLM539</b>	plastik	LXT 18V+18V=36V	2	530 mm	-	✓	-	✓	-
<b>DLM530</b>	teras	LXT 18V+18V=36V	4	530 mm	✓	-	✓	-	✓
<b>DLM538</b>	plastik	LXT 18V+18V=36V	2	530 mm	-	-	-	✓	-
<b>DLM481</b>	plastik	LXT 18V+18V=36V	2	480 mm	-	✓	-	✓	-
<b>DLM480</b>	plastik	LXT 18V+18V=36V	2	480 mm	-	-	-	✓	-
<b>DLM462</b>	teras	LXT 18V+18V=36V	4	460 mm	✓	✓	✓	-	-
<b>DLM460</b>	teras	LXT 18V+18V=36V	2	460 mm	✓	-	✓	-	-
<b>DLM432</b>	plastik	LXT 18V+18V=36V	2	430 mm	-	-	-	-	-
<b>DLM382</b>	plastik	LXT 18V+18V=36V	2	380 mm	-	-	-	-	-
<b>DLM330</b>	plastik	LXT 18V	1	330 mm	-	-	-	-	-
<b>RM350D</b>	plastik	sissehitatud aku 18V	-	240 mm	-	-	✓	-	-

## UV001G Muruõhutaja

**UUS!**



STANDARDVARUSTUS: muruõhutusraha, samblaemaldus tera, võti 10

Tööpinge	<b>40Vmax</b>
Töölaius	380 mm
Töösügavus	-12mm kuni +5mm
Pöõretearv	3200 p/min
Kogumiskasti maht	50 L
Kaal	18,7-23,8 kg
Mõõtmed (PxLxK)	1020-1240x680x915-1155 mm

Lisatarvikud on loetletud lk 124

- Töötab 40Vmax XGT® akuga
- Vedrupiidega murureharull - sambla ja muruvildi eemaldamiseks
- Muruõhutustera - vertikaalne tera vanade juurte läbilõikamiseks, murule toitainete ligipääsu andmiseks
- Kaks akupesa, et pikendada tööaega. Kui üks aku saab tühjaks siis lülitub toide automaatselt teisele akule
- Aku tühjenemise indikaatorituli
- Kerge töökõrguse reguleerimine hoovast (+5mm kuni -12mm)
- 2-astmeline, tööriistavaba käepideme kõrguse reguleerimine
- Suured esi-/tagarattad läbimõõduga 180/180mm pakuvad suurepäraselt tasakaalu ja stabiilsust edasiliikumisel
- Tööaeg täislaetud 2x 8,0 Ah akuga BL4080F: 38 min sambalrehaga, 41 min muruõhutustera

### Komplektis olevad tarvikud



## ROHKEM ÕHKU JA TOITAINET KAUNI MURU TÄRKAMISEKS

### Samblareha:

sambla ja niidetud muruvildi eemaldamiseks

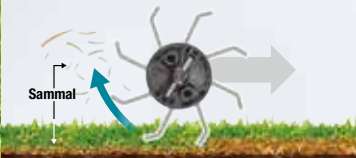

### Vertikaalselt lõikav muruõhutustera

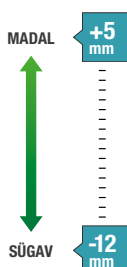
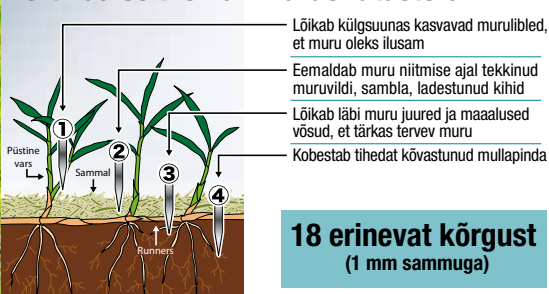

**Töösügavuse reguleerimine hoovast**  
Hoovast on võimalik vastavalt muru kasvupinnasele ja tera kulumisastmele reguleerida sobivaid kõrgusi.

**MAKS. VÕIMSUS 1700 W**

**510 m<sup>2</sup>**  
Samblaemaldustera

**500 m<sup>2</sup>**  
Muruõhutustera



XGT Ah 8.0 5.0 4.0 2.5 2.0

## UR101C Vösa- ja rohumõikur

- 3 kiirusevalikut
- Tagurpidikäik
- Sujuv käivitusega
- Elektripidur tagab ohutuse
- Lõikelaius on võrreldav 30 cm<sup>3</sup> mootoriga muru-trimmeritega
- U-kujuline käepide
- Tööriistavabalt käepideme reguleerimine mugavaks tööks ja kompaktselt hoiustamiseks
- Tööaeg koos PDC1200 ja metallteraga, ADT režiimil – 210 min.\*

Tagurpidikäik ümber lõikepea kogunenud pika rohu eemaldamiseks



ÜHILDUB OTSÜHENDUSEGA SELJAKOTT-AKUPANGAGA



STANDARDVARUSTUS:  
430 mm standard trimmipea, terakaitse, 255 mm plastiktera, 2 hambaga 230x25,4 mm metalltera, kuuskantvõti

Tööpinge	<b>36V</b>
Lõikelaius (metallterad):	255 mm
Lõikelaius (nailontrimmipea):	430 mm
Lõikelaius (plastikterad):	305 mm
Pööretearv:	metallteraga 0-7000•0-5500•0-4600 p/min plastikteraga 0-7000•0-5500•0-4600 p/min nailontrimmipea 0-5500•0-5000•0-4600 p/min
Spindlikeere	M10x1,25 LH
Nailon jõhvi läbimõõt	2,0-2,4 mm
Kaal	5,2 kg
Mõõtmed (PxLxK)	1760 x 628 x 550 mm

Lisatarvikud on loetletud lk: 33, 118, 122, 123



SOOVITAME LISAKS <b>199872-9</b>	SOOVITAME LISAKS <b>1911Y0-3</b>	SOOVITAME LISAKS <b>199874-5</b>	SOOVITAME LISAKS <b>1911Y1-1</b>



**MAKS. VÕIMSUS 1000 W**



## UR012G Võsa- ja rohulõikur

- Töötab 2x40Vmax XGT® akuga
- U-kujuline käepide
- Suur väljundvõimsus 2kW, olles võrdväärne 40 cm<sup>3</sup> mootoriga võsa- ja rohulõikuriga
- 3-käiku (madal / keskmine / kõrge) võimaldab kasutajal sobivat kiirust valida
- Kiiruse ja pöörde automaatkontroll tõstab mootori kiirust kui koormus kasvab
- Sobivad tarvikud: võsasaeketas, purustustera, plastik lõiketerad ja nailonist lõikejõhv
- Tagurpidikäik ümber lõikepea kogunenud pika rohu eemaldamiseks
- Tööriistavabalt käepideme reguleerimine mugavaks tööks ja kompaktsaks hoiustamiseks
- Sujuv käivitusfunktsioon mootori täiendavaks kaitseks
- Tööaeg: 2x4,0 Ah akuga automaatse kiiruse ja pöörde seades (ADT) trimmipeaga: 25min, plastikteradega trimmipeaga: 60min, rohkettaga: 36min\*



STANDARDVARUSTUS:  
480mm nailontrimmipea,  
terakaitse, 305 mm plastiktera,  
305x25 mm 2-hambaga  
rohuketas, õlanõm, kuuskantvõti

Juhtpaneel



Tööpinge	<b>40V+40V=80Vmax</b>
Lõikelaius (rohulõiketeraga)	305 mm
Lõikelaius (võsalõike kettaga)	225 mm
Lõikelaius (oksapurustus tera)	270 mm
Lõikelaius (nailon trimmipeaga)	480 mm
Lõikelaius (plastikteraga)	305 mm
Spindlikeere	M10 x 1,25H
Nailon jõhvi läbimõõt	2,4-3,0 mm
Maks. võimsus	2000 W
Pöõretearv:	
rohulõiketeraga:	0-6800•0-5000•0-3500 p/min
plastikteraga:	0-6800•0-5000•0-3500 p/min
nailontrimmipeaga:	0-5000•0-4200•0-3500 p/min
Kaal	8,0-9,3 kg
Mõõtmed (PxLxK)	1790 x 680 x 590 mm

Lisatarvikud on loetletud lk: 33, 118, 122, 123, 124



SOOVITAME LISAKS

199872-9



SOOVITAME LISAKS

199873-7



SOOVITAME LISAKS

199874-5



SOOVITAME LISAKS

199875-3



MAKS.  
VÕIMSUS  
2000 W

**BL** MOTOR **ADT** **AFT** **WG** WET GUARD **(BRAKE)**

**XGT X2** **80V** **Li-ion** **max**  
XGT Ah | 8.0 | 5.0 | 4.0 | 2.5 | 2.0

## UR013G Vösa- ja rohulõikur

**MAKS. VÕIMSUS 1500 W**

- Töötab 40Vmax XGT® akuga
- U-kujuline käepide
- Suur väljundvõimsus olles võrdväärne 35 cm<sup>3</sup> mootoriga rohu- ning vösalõikuritega
- Sobivad metallist lõike-terad, plastik lõiketerad, nailon trimmipea
- Suure pöördemomendi režiim
- Kiiruse reguleerimine hoovast
- Tööriistavaba käepideme nurga reguleerimine
- Tagurpidikäik ümber lõikepea kogunenud rohu eemaldamiseks
- Tööaeg BL4080 akuga 225x25,4mm metallteraga, suurel kiirusel: 58 min.\*

SOOVITAME LISAKS

1911Y0-3



SOOVITAME LISAKS

199872-9



SOOVITAME LISAKS

199874-5



SOOVITAME LISAKS

1911Y1-1



STANDARDVARUSTUS: rakmed, nailontrimmipea, 3-hambaga metalltera, vösaketas, terakaitse, mutrivõti ja kuuskantvõti

Tööpinge	<b>40Vmax</b>
Lõikelaius (metalltera)	255 mm
Lõikelaius (purustustera)	225 mm
Lõikelaius (nailontrimmipea)	450 mm
Lõikelaius (rohuketas)	270 mm
Lõikelaius (plastiktera)	305 mm
Pööretearv	3500-6700 p/min
Spindlikeere	M10 x 1,25 LH
Nailon jõhvi läbimõõt	2,0-2,7 mm
Kaal	5,9-7,2 kg
Mõõtmed (PxLxK)	1966 x 690 x 546 mm

Lisatarvikud on loetletud lk: 33, 118, 122, 123, 124

## UR014G Rohulõikur

**MAKS. VÕIMSUS 1500 W**

- Töötab 40Vmax XGT® akuga
- Asakujuline käepide
- Suur väljundvõimsus olles võrdväärne 35 cm<sup>3</sup> mootoriga rohulõikuriga
- Kasutamiseks ainult nailontrimmipeaga
- Suure pöördemomendi režiim.
- Kiiruse reguleerimine hoova abil
- Jäik ø25,4 mm vars
- Tööaeg akuga BL4080 ja nailontrimmipeaga- 30 min.

**LÕIKAB MURU MÕLEMAS SUUNAS!**

SOOVITAME TAGAVARAKS

1911Y3-7



STANDARDVARUSTUS: rakmed, nailontrimmipea, terakaitse, mutrivõti ja kuuskantvõti

Tööpinge	<b>40Vmax</b>
Lõikelaius (nailontrimmipea)	450 mm
Maks. võimsus	1500 W
Pööretearv	4000-5700 p/min
Spindlikeere	M10 x 1,25 LH
Nailon jõhvi läbimõõt	2,0-2,7 mm
Kaal	5,5-6,7 kg
Mõõtmed (PxLxK)	1958 x 330 x 304 mm

Lisatarvikud on loetletud lk: 123, 124

## UR006G Rohulõikur

- Töötab 40Vmax XGT® akuga
- 3 kiiruse valikut
- U-kujuline käepide
- 1,0 kW võimsus, olles võrdväärne 30 cm<sup>3</sup> mootoriga rohulõikuriga
- 3-käiku (madal / keskmine / kõrge)
- Tööriistavaba käepideme reguleerimine
- Püsikiiruse kontroll
- Sobivad metallist lõiketerad, võsalõike ketas, plastik lõiketerad ja nailonist lõikejõhv
- Tagurpidikäik
- Tööaeg: 8.0 Ah akuga, automaatse pööretekontrolliga (ADT) ja metallteraga - 63 min.\*

SOOVITAME TAGAVARAKS

**E-01775**

SOOVITAME TAGAVARAKS

**D-66064**

**XGT 40V<sup>Li-ion</sup>max**

XGT Ah 43.55 | 33.5 | 8.0 | 5.0 | 4.0 | 2.5 | 2.0

**BL MOTOR** **ADT** **AFT** **WG WET GUARD** **(BRAKE)**

**MAKS. VÕIMSUS 1000 W**

STANDARDVARUSTUS:  
430mm nailontrimmipea, terakaitse, 255 mm plastiktera, 230x25,4 mm 2-hambaga metalltera, õlarõhm, kuuskantvõti

Tööpinge	<b>40Vmax</b>
Lõikelaius (metalltera)	255 mm
Lõikelaius (plastiktera)	305 mm
Lõikelaius (nailontrimmipea)	430 mm
Pööretearv	0-7000•0-5500•0-4600 p/min
Spindlikeere	M10 x 1,25 LH
Nailon jõhvi läbimõõt	2,0-2,4 mm
Kaal	5,7-6,3 kg
Mõõtmed (PxLxK)	1815x677x540mm

Lisatarvikud on loetletud lk: 33, 118, 122, 123, 124

AKUAIATÖÖRIISTAD

## UR002G Rohulõikur

- Töötab 40Vmax XGT® akuga
- U-kujuline käepide
- WetGuard kaitse; väga hea vee-kindlus
- Suur nupplüliti tagab kasutusmugavuse
- Kiiruse ja pöörete automaatkontroll (ADT) tõstab või vähendab automaatselt vastavalt töö iseloomule mootori kiirust pöörlemiskiirust ja pöörde- momenti, et tagada optimaalne tulemus
- Aktiivse tagasisidestus tehnoloogia (AFT) abil peatub mootor automaatselt juhul kui lõikepea pöörlemine äkiliselt peatub
- Tööaeg: 4.0 Ah akuga, automaatse pööretekontrolliga (ADT) ja plastikteraga 45 min.\*

**XGT 40V<sup>Li-ion</sup>max**

XGT Ah 43.55 | 33.5 | 8.0 | 5.0 | 4.0 | 2.5 | 2.0

**BL MOTOR** **ADT** **AVT** **WG WET GUARD** **XPT** **(BRAKE)**

**MAKS. VÕIMSUS 550 W**

SOOVITAME TAGAVARAKS

**198383-1**

SOOVITAME TAGAVARAKS

**E-01775**

STANDARDVARUSTUS:  
nailontrimmipea, terakaitse, 255 mm plastiktera, 4-hambaga teraga 230x25,4 mm metalltera, õlarõhma komplekt, kuuskantvõti

Tööpinge	<b>40Vmax</b>
Lõikelaius (nailontrimmipea)	350 mm
Lõikelaius (plastiktera)	255 mm
Lõikelaius (metalltera)	230 mm
Pööretearv	0-6500/5300/3500 p/min
Spindlikeere	M10 x 1,25LH
Nailon jõhvi läbimõõt	2,0-2,4 mm
Kaal	4,6-5,3 kg
Mõõtmed (PxLxK)	1735x630x500mm

Lisatarvikud on loetletud lk: 33, 118, 122, 123, 124

\*Testi viis läbi Makita OY Eesti filiaal

## UR016G Rohulõikur

- Töötab 40Vmax XGT® akuga
- U-kujuline käepide
- 3 kiirusevalikut ja tagurpidikäik lõikepea külge kinni jäänud rohu eemaldamiseks
- Kiiruse ja pöörete automaatkontroll (ADT)
- Tagasilöögikontroll (AFT)
- Elektriline pidur suurendab kasutusmugavust ja ohutust
- Tööaeg 5,0Ah akuga, plastikteraga - 50 min.

**MAKS. VÕIMSUS 530 W**

SOOVITAME TAGAVARAKS  
**198383-1**



STANDARDVARUSTUS:  
rakmed, plastik lõiketera, terakaitse, mutrivõti, kuuskantvõti

Tööpinge	<b>40Vmax</b>
Lõikelaius (metalltera)	230 mm
Lõikelaius (nailontrimmipea)	330 mm
Lõikelaius (plastiktera)	255 mm
Nailon jõhvi läbimõõt	2,0-2,4 mm
Splindikeere	M10 x 125LH
Pööretearv	6500•5300•3500 p/min
Kaal	4,7-5,3 kg
Mõõtmed (PxLxK)	1890 x 625 x 537 mm

Lisatarvikud on loetletud lk: 33, 118, 122, 123, 124

## UR017G Rohulõikur

- Töötab 40Vmax XGT® akuga
- Aasakujuline käepide
- 3 kiirusevalikut ja tagurpidikäik lõikepea külge kinni jäänud rohu eemaldamiseks
- Kiiruse ja pöörete automaatkontroll (ADT)
- Tagasilöögikontroll (AFT)
- Elektriline pidur suurendab kasutusmugavust ja ohutust
- Tööaeg 5,0Ah akuga, plastikteraga - 50 min.

**MAKS. VÕIMSUS 530 W**

SOOVITAME TAGAVARAKS  
**198383-1**



STANDARDVARUSTUS:  
rakmed, plastik lõiketera, terakaitse, mutrivõti, kuuskantvõti

Tööpinge	<b>40Vmax</b>
Lõikelaius (metalltera)	230 mm
Lõikelaius (nailontrimmipea)	330 mm
Lõikelaius (plastiktera)	255 mm
Nailon jõhvi läbimõõt	2,0-2,4 mm
Splindikeere	M10 x 125LH
Kiirus tühikäigul	6500•5300•3500 p/min
Kaal	4,2-4,8 kg
Mõõtmed (PxLxK)	1890 x 362 x 265 mm

Lisatarvikud on loetletud lk: 33, 118, 122, 123, 124



## DUR369A Võsa- ja rohu lõikur



- Töötab 2x18V LXT akuga
- 3 erinevat kiirusevalikut
- Ergonoomiline U-kujuline käepide
- Elektriline pidur
- Varre tagaosas paiknev mootor tõhusama ja tasakaalustatuma töö jaoks
- Kiiruse ja pöörete automaatkontroll (ADT) – automaatselt tõstab mootori kiirust, kui koormus kasvab
- Tagurpidikäik ümber lõikepea kogunenud pika rohu eemaldamiseks
- Tööaeg: 6.0 Ah akuga, automaatse pööretekontrolliga (ADT) ja metallteraga - 38 min.\*

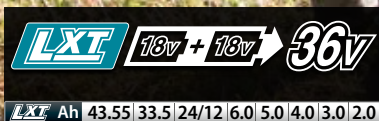
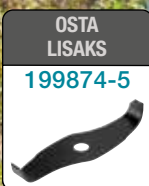
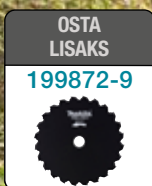
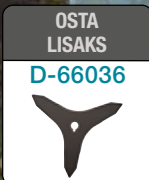
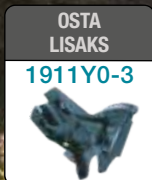

**MAKS. VÕIMSUS 1000 W**



STANDARDVARUSTUS:  
nailontrimmipea, terakaitse, 255 mm plastiktera, 2-hambaga 230x25,4 mm metalltera, rakmed, kuuskantvõti

Tööpinge	<b>18V+18V=36V</b>
Lõikelaius (nailontrimmipea)	430 mm
Lõikelaius (plastiktera)	305 mm
Lõikelaius (metalltera)	255 mm
Pööretearv	0-7000 p/min
Maksimaalne võimsus	1000 W
Spindlikeere	M10 x 1.25LH
Nailon jõhvi läbimõõt	2,0-2,4 mm
Kaal	5,9-6,5 kg
Mõõtmed (PxLxK)	1846x628x530 mm

Lisatarvikud on loetletud lk: 33, 118, 122, 123, 124

## TRIMMERITE JA VÕSALÕIKURITE TARVIKUD

TARVIK	KIRJELDUS	MUDELILE	KOOD
	Plastikterade komplekt 255 mm M8x1.25RH, M8x1.25LH, M10x1.25LH	<b>UR002G</b>   <b>UR006G</b> <b>UR016G</b>   <b>UR017G</b>   <b>DUR369A</b> <b>UR101C</b>   <b>DUR368A</b>   <b>DUR368L</b>	<b>198383-1</b>
	Tagavara plastikterad 12 tk 230 mm	<b>UR002G</b>   <b>UR006G</b> <b>UR016G</b>   <b>UR017G</b>   <b>DUR369A</b> <b>UR101C</b>   <b>DUR368A</b>   <b>DUR368L</b>	<b>198426-9</b>
	Plastikterade komplekt 305 mm M10x1.25LH	<b>UR006G</b> <b>UR012G</b>   <b>UR013G</b> <b>DUR369A</b>   <b>UR101C</b>	<b>199868-0</b>
	Tagavara plastikterad 12 tk 305 mm	<b>UR006G</b> <b>UR012G</b>   <b>UR013G</b> <b>DUR369A</b>   <b>UR101C</b>	<b>199870-3</b>
	Rakmed trimmerile COMFORT	<b>DUR369A</b>   <b>UR002G</b> <b>UR006G</b>   <b>DUR368A</b> <b>UR016G</b>	<b>122906-3</b>
	Rakmed trimmerile PROFI	<b>DUR369A</b>   <b>UR006G</b> <b>UR012G</b>   <b>UR013G</b>	<b>199378-7</b>

## DUR368A Rohulõikur



STANDARDVARUSTUS:  
nailontrimmipea,  
terakaitse, 255 mm plastiktera,  
4-hambaga teraga 230x25,4 mm  
metalltera, õlarihma komplekt,  
kuuskantvõti

Tööpinge	<b>18V+18V=36V</b>
Lõikelaius (nailontrimmipea)	350 mm
Lõikelaius (plastiktera)	255 mm
Lõikelaius (metalltera)	255 mm
Pööretearv	6500•5300•3500 p/min
Maksimaalne võimsus	550 W
Spindlikeere	M10 x 1.25LH
Nailon jõhvi läbimõõt	2,0-2,4 mm
Kaal	4,1-4,7 kg
Mõõtmed (PxLxK)	1758x615x442 mm

SOOVITAME  
TAGAVARAKS

E-02711



**LXT** 18V + 18V → 36V

LXT Ah 43.55 | 33.5 | 24/12 | 6.0 | 5.0 | 4.0 | 3.0 | 2.0

**BL MOTOR** ADT AFT XPT (BRAKE)

- Töötab 2x18V LXT akuga
- 3 erinevat kiirusevalikut
- U-kujuline käepide
- Elektriline pidur
- Varre allosas paiknev mootor tõhusama ja tasakaalustatuma töö jaoks
- Tagurpidikäik ümber lõikepea kogunenud pika rohu eemaldamiseks
- Kiiruse ja pöörete automat-kontroll (ADT) – automaatselt tõstab mootori kiirust, kui koormus kasvab
- Tööaeg: 6.0 Ah akuga, automaatse pööretekontrol-liga (ADT) ja metall- teraga - 53 min.\*

**MAKS.  
VÕIMSUS  
550 W**

## DUR368L Rohulõikur



STANDARDVARUSTUS:  
nailontrimmipea,  
terakaitse, 255 mm plastiktera,  
4-hambaga teraga 230x25,4 mm  
metalltera, õlarihma komplekt,  
kuuskantvõti

Tööpinge	<b>18V+18V=36V</b>
Lõikelaius (nailontrimmipea)	350 mm
Lõikelaius (plastiktera)	255 mm
Lõikelaius (metalltera)	255 mm
Pööretearv	6500•5300•3500 p/min
Maksimaalne võimsus	550 W
Spindlikeere	M10 x 1.25LH
Nailon jõhvi läbimõõt	2,0-2,4 mm
Kaal	3,9-4,5 kg
Mõõtmed (PxLxK)	1758x362x231 mm

**LXT** 18V + 18V → 36V

LXT Ah 43.55 | 33.5 | 24/12 | 6.0 | 5.0 | 4.0 | 3.0 | 2.0

**BL MOTOR** ADT AFT XPT (BRAKE)

- Töötab 2x18V LXT akuga
- 3 erinevat kiirusevalikut
- Aasakujuline käepide
- Elektriline pidur
- Varre allosas paiknev mootor tõhusama ja tasakaalustatuma töö jaoks
- Tagurpidikäik ümber lõikepea kogunenud pika rohu eemaldamiseks
- Kiiruse ja pöörete automat-kontroll (ADT)– automaatselt tõstab mootori kiirust, kui koormus kasvab
- Tööaeg: 6.0 Ah akuga, automaatse pööretekontrolliga (ADT) ja metallteraga - 53 min.\*

**MAKS.  
VÕIMSUS  
550 W**

## DUR192L Murutrimmer

- Töötab 18V LXT akuga
- Kasutamiseks ainult nailontrimmipeaga
- 2 kiirusevalikut
- Kerge kaal ja võimas mootor annavad hea manööverdusvõime ja jõudsa löike
- Elektriline pidur ja sujuva käivituse funktsioon
- Tööaeg 6.0Ah akuga nailontrimmipeaga madalal kiirusel - 49 min\*

**SOOVITAME TAGAVARAKS**  
**191D89-4**

**MAKS. VÕIMSUS**  
**460 W**

**LXT 18V LITHIUM-ION**  
LXT Ah | 6.0 | 5.0 | 4.0 | 3.0 | 2.0

**BL MOTOR XPT (BRAKE)**

*Poolitatav vars*



STANDARDVARUSTUS:  
nailontrimmipea, terakaitse, õlarihm, kuuskantvõti

Tööpinge	<b>18V</b>
Lõikelaius (nailontrimmipea)	300mm
Pööretearv	0-4500 • 0-6000 p/min
Maksimaalne võimsus	460 W
Spindlikeere	M10 x 1.25LH
Trimmeri jõhvi läbimõõt	2,0 mm
Kaal	2,7-3,0 kg
Mõõtmed (PxLxK)	1670x186x246 mm

Lisaravikud on loetletud lk: 122, 123, 124

## DUR193 Murutrimmer

- Töötab 18 V LXT akuga
- Mugava aasakujulise käepidemega, kerge kaaluga trimmer
- 5 positsiooniga pööratav löikepea muru niitmiseks raskesti ligipääsetavates kohtades
- Tööaeg 6.0 Ah akuga ja nailon trimmipeaga - 47 min.\*

**SOOVITAME TAGAVARAKS**  
**191Y39-5**

**MAKS. VÕIMSUS**  
**280 W**

**LXT 18V LITHIUM-ION**  
LXT Ah | 6.0 | 5.0 | 4.0 | 3.0 | 2.0

**XPT**



STANDARDVARUSTUS:  
nailontrimmipea, terakaitse, 1,65mm jõhv, õlarihm

Tööpinge	<b>18V</b>
Lõikelaius (nailontrimmipea)	260 mm
Trimmeri jõhvi läbimõõt	1,3-1,65 mm
Pööretearv	7800 p/min
Kaal	2,3-2,6 kg
Mõõtmed (PxLxK)	1199-1387x265x358 mm

Lisaravikud on loetletud lk: 122, 124

## DUR190L•DUR191L Murutrimmerid

**MAKS. VÕIMSUS 240 W**

**POOLITATAV**

**OSTA LISAKS 198383-1**

**LXT 18V LITHIUM-ION**

**LXT Ah 6.0 | 5.0 | 4.0 | 3.0 | 2.0**

**BL MOTOR ADT AFT XPT (BRAKE)**

Foto: DUR190L

**STANDARDVARUSTUS (mõlemal mudelil):**  
nailontrimmipea, terakaitse, õlarihm, kuuskantvõti

Tööpinge	<b>18V</b>
Lõikelaius (nailontrimmipea)	300mm
Lõikelaius (metalltera)	230mm
Lõikelaius (plastikterad)	255mm
Pööretearv	3500-6000 p/min
Spindlikeere	M10 x 1.25LH
Trimmeri jõhvi läbimõõt	2,0 mm
Kaal	DUR190L 2,9-3,2kg / DUR191L 3,2-3,5kg
Mõõtmed (P×L×K)	DUR190L 1836x348x236mm
Mõõtmed (P×L×K)	DUR191L 1836x345x236mm

**Lisatarvikud on loetletud lk: 118, 119, 122, 123, 124**

- Töötab 18V LXT akuga
- Aasakujuline käepide
- 3 käiku (Kõrge/Keskmine/Madal)
- Kiiruse ja pöörete automaatkontroll (ADT)
- Püsikiiruse hoidik
- Sama terakaitse erinevate lõikeviiside jaoks (metallist lõiketera, plasttera, nailontrimmipea)
- Tööaeg 6.0Ah akuga nailontrimmipeaga automaat režiimis - 70 min\*

## DUR190U•DUR191U Murutrimmerid

**MAKS. VÕIMSUS 240 W**

**SOOVITAME LISAKS 198383-1**

**SOOVITAME LISAKS 191W97-9**

**SOOVITAME LISAKS D-73324**

**LXT 18V LITHIUM-ION**

**LXT Ah 6.0 | 5.0 | 4.0 | 3.0 | 2.0**

**BL MOTOR ADT AFT XPT (BRAKE)**

Foto: DUR191U

**STANDARDVARUSTUS (mõlemal tööriistal):**  
nailontrimmipea, terakaitse, õlarihm, kuuskantvõti

Tööpinge	<b>18V</b>
Lõikelaius (nailontrimmipea)	300mm
Lõikelaius (metalltera)	230mm
Lõikelaius (plastikterad)	255mm
Pööretearv	3500-6000 p/min
Spindlikeere	M10 x 1.25LH
Trimmeri jõhvi läbimõõt	2,0 mm
Kaal	DUR190U 3,1-3,4kg / DUR191U 3,4-3,7kg
Mõõtmed (P×L×K)	DUR190U 1836x610x473mm
Mõõtmed (P×L×K)	DUR191U 1836x610x473mm

**Lisatarvikud on loetletud lk: 118, 119, 122, 123, 124**

- Töötab 18V LXT akuga
- U-kujuline käepide
- 3 käiku (Kõrge/Keskmine/Madal)
- Kiiruse ja pöörete automaatkontroll (ADT)
- Püsikiiruse hoidik
- Sama terakaitse erinevate lõikeviiside jaoks (metallist lõiketera, plasttera, nailontrimmipea)
- Tööaeg 6.0Ah akuga nailontrimmipeaga automaat režiimis - 70 min.\*

## DUR189 Murutrimmer



- Töötab 18V LXT akuga
- 3 erinevat kiirusevalikut
- Kõvera teleskoopvarrega, sobilik lühemat kasvu kasutajale
- Kiiruse ja pöörete automaatkontroll (ADT) – automaatselt tõstab või vähendab mootori kiirust vastavalt töö iseloomule
- Kõver reguleeritav teleskoopvars
- Tööaeg 6,0 Ah akuga nailontrimmipeaga ADT režiimil 70 min.

**SOOVITAME LISAKS**  
**198383-1**

**MAKS. VÕIMSUS 240 W**

**BL MOTOR ADT XPT (BRAKE)**

**LXT 18V LITHIUM-ION**

**LXT Ah 6.0 | 5.0 | 4.0 | 3.0 | 2.0**



Tööpinge	<b>18V</b>
Lõikelaius (nailontrimmipea)	300 mm
Lõikelaius (plasttera)	255 mm
Pööretearv	4000-6000 p/min
Trimmeri jõhvi läbimõõt	2,0-2,4 mm
Spindlikeere	M8 x 1.25RH
Kaal	3,0-3,3 kg
Mõõtmed (PxLxK)	1518-1618 x 258 x 396 mm

Lisatarvikud on loetletud lk: 122, 123, 124

## DUR194 Murutrimmer



- Töötab 18 V LXT akuga
- Mugava aasakujulise käepidemega, kerge kaaluga trimmer
- Kaks kiirust: kõrge ja madal
- Aasakuline käepide
- Sobivad metall-, plastterad ja nailonist trimmipea
- Sama terakaitse erinevate lõikeviiside jaoks (metallist lõiketera, plasttera, nailontrimmipea)
- Tööriistavaba lõikepea lukustus
- Tööaeg 6,0 Ah aku ja metallkettaga 49 min.\*

**KOMPLEKTI KUULUB**  
**191Y44-2**

**OSTA LISAKS**  
**198383-1**

**MAKS. VÕIMSUS 230 W**

**XPT (BRAKE)**

**LXT 18V LITHIUM-ION**

**LXT Ah 6.0 | 5.0 | 4.0 | 3.0 | 2.0**



Tööpinge	<b>18V</b>
Lõikelaius (nailontrimmipea)	280 mm
Lõikelaius (metalltera)	200 mm
Lõikelaius (nailontrimmipea)	230 mm
Pööretearv	6000/4500 p/min
Spindlikeere	M10 x 1,25 LH
Trimmeri jõhvi läbimõõt	2,0 mm
Kaal	2,6-2,9 kg
Mõõtmed (PxLxK)	1630x288x236 mm

Lisatarvikud on loetletud lk: 118, 123, 124

## UR100D Murutrimmer



STANDARDVARUSTUS:  
230 mm plastiktera komplekt,  
terakaitse, õlarihm

Tööpinge	<b>12Vmax</b>
Lõikelaius (nailontrimmipea)	260 mm
Lõikelaius (plasttera)	230 mm
Trimmeri jõhvi läbimõõt	1,65 mm
Pööretearv	10000 p/min
Spindlikeere	M8 x 1,25 RH
Kaal	1,9-2,1 kg
Mõõtmed (PxLxK)	835-1185x267x210-315mm

Lisatarvikud on loetletud lk: 122, 123, 124



- Töötab 10,8V ja 12Vmax CXT akudega
- Võimsus 130 W
- Väga kompaktne, täpseks lõikamiseks
- Reguleeritav teleskoopvars
- Aasakujuline reguleeritav käepide
- Tööaeg 4,0 Ah aku ja plastteradega – 55 min.

SOOVITAME  
TAGAVARAKS  
**198854-8**

**MAKS. VÕIMSUS 130 W**

CXT 12Vmax LITHIUM-ION 10,8V LITHIUM-ION

CXT Ah 4.0 2.0 1.5

**XPT**

## Vihje! POOLAUTOMAATSETE TRIMMIPEADE SARI

### Nailonjõhvi saab paigaldada ilma trimmipead avamata

(196324-1, 191D92-5, 191D91-7, 191D90-9, 191D89-4, 191D93-3)

0 —————→ 85(sek.)

Tavaline trimmipea					
	1. Avage trimmipea	2. Kerige nailonjõhvi poolile	3. Kinnitage pool trimmeripea külge	4. Sulgege trimmeripea	5. Valmis

0 —————→ 35(sek.)

Poolautomaatne trimmipea (nt. 191D90-9)				
	1. Joondage kolmnurgad	2. Sisestage jõhv	3. Keerake nuppu	4. Valmis

Poolle kiirem trimmipea täitmine!

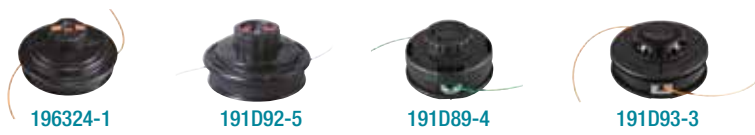

## TRIMMERITE VÕRDLUSTABEL

MUDEL	TÖÖPINGE	MAKS.VÕIMSUS	KÄEPIDE	NAILON	PLAST	METALL	<b>BL</b> MOTOR	<b>ADT</b>	<b>AFT</b>
<b>UR101C</b>	otseühendus 36V	1000 W	U-kujuline	430 mm	255 mm 305 mm	255 mm	✓	✓	✓
<b>UR012G</b>	XGT 40V+40V=80Vmax	2000 W	U-kujuline	480 mm	305 mm	255mm 305 mm	✓	✓	✓
<b>UR013G</b>	XGT 40Vmax	1500 W	U-kujuline	450 mm	305 mm	255 mm	✓	-	✓
<b>UR014G</b>	XGT 40Vmax	1500 W	aasa- kujuline	450 mm	-	-	✓	✓	✓
<b>UR006G</b>	XGT 40Vmax	1000 W	U-kujuline	430 mm	255 mm 305 mm	255 mm	✓	✓	✓
<b>UR002G</b>	XGT 40Vmax	550 W	U-kujuline	350 mm	255 mm	230 mm	✓	✓	✓
<b>UR016G</b>	XGT 40Vmax	530 W	U-kujuline	330 mm	230 mm 255 mm	230 mm	✓	✓	✓
<b>UR017G</b>	XGT 40Vmax	530 W	aasa- kujuline	330 mm	230 mm 255 mm	230 mm	✓	✓	✓
<b>DUR369A</b>	LXT 18V+18V=36V	1000 W	U-kujuline	430 mm	255 mm 305 mm	230 mm 255 mm	✓	✓	✓
<b>DUR368A</b>	LXT 18V+18V=36V	550 W	U-kujuline	350 mm	255 mm	230 mm 255 mm	✓	✓	✓
<b>DUR368L</b>	LXT 18V+18V=36V	550 W	aasa- kujuline	350 mm	255 mm	230 mm 255 mm	✓	✓	✓
<b>DUR192L</b>	LXT 18V	460 W	aasa- kujuline	300 mm	-	-	✓	-	-
<b>DUR193</b>	LXT 18V	280 W	aasa- kujuline	260 mm	-	-	-	-	-
<b>DUR190L</b>	LXT 18V	240 W	aasa- kujuline	300 mm	255 mm	230 mm	✓	✓	✓
<b>DUR190U</b>	LXT 18V	240 W	U-kujuline	300 mm	255 mm	230 mm	✓	✓	✓
<b>DUR191L</b>	LXT 18V	240 W	aasa- kujuline	300 mm	255 mm	230 mm	✓	✓	✓
<b>DUR191U</b>	LXT 18V	240 W	U-kujuline	300 mm	255 mm	230 mm	✓	✓	✓
<b>DUR189</b>	LXT 18V	240 W	aasa- kujuline	300 mm	255 mm	-	✓	✓	-
<b>DUR194</b>	LXT 18V	230 W	aasa- kujuline	280 mm	230 mm	200 mm	-	-	-
<b>UR100D</b>	CXT 10.8V/12Vmax	130 W	aasa- kujuline	260 mm	230 mm	-	-	-	-

## UX01G Aiamultitööriist

- Töötab 40Vmax XGT® akuga
- Võimas harjavaba mootor võimaldab teostada ka suure koormusega töid
- Aktiivse tagasiside tehnoloogia (AFT) lülitab tööriista mootori automaatselt välja kui tarvik peaks äkiliselt peatuma
- 3-kiirusevalikut (Kõrge/Keskmine/Madal) koos päästikust sujuvalt muudetava kiirusega
- Multitööriista süsteem kus trimmerile saab lisada erinevaid liidesseadmeid, annab kasutajale väga mitmekülgse tööriista
- Harjavaba mootor pakub kaalu kui suuruse suhtes väga head võimsust
- Töömaht kettsaag-liidesega EY401MP, 5Ah akuga, 3-l kiirusel, lõigates 9cm diameetriga märga leppa: 287 lõiget\*.

**22**  
LISATARVIKUT  
ERINEVATEKS  
TÖÖDEKS  
(vaata lk.43)



STANDARDVARUSTUS: kuuskantvõti, õlarihm

Tööpinge	<b>40Vmax</b>
Maksimaalne võimsus	1000 W
Pööretearv	
1. kiirus	0-9700 p/min
2. kiirus	0-8200 p/min
3. kiirus	0-5700 p/min
Kaal	4,2-12,6 kg
Mõõtmed (PxLxK)	1027 x 320x 209 mm

Lisatarvikud on loetletud lk: 43, 124

**SÕLTUVALT LISAVARUSTUSEST ON  
VÕIMALIK MASINAGA TEHA NIITMISTÖID,  
LÕIGATA OKSI, PÜGADA HEKKI, KOBESTADA  
MULDA, PUHASTADA TEID, LÜKATA LUND,  
LÕIGATA MURUÄÄRI NING PUHUDA LEHTI**

**MAKS.  
VÕIMSUS  
1000 W**

**KERGE VAHETUS**

Hooblukustus lubab kiiret ja tööriistavaba lisaseadmete vahetust.



Foto: UX01G+PF400MP



## DUX60 Aiamultirööriist

- Töötab 2x18V LXT akuga
- Võimas harjavaba mootor võimaldab teostada ka suure koormusega töid
- Aktiivse tagasiside tehnoloogia (AFT) lülitab tööriista mootori automaatselt välja kui tarvik peaks äkiliselt peatuma
- 3-kiirusevalikut (Kõrge/Keskmine/Madal) koos päästikust sujuvalt muudetava kiirusega
- Multitööriista süsteem kus trimmerile saab lisada erinevaid liidesseadmeid, annab kasutajale väga mitmekülgse tööriista
- Harjavaba mootor pakub kaalu kui suuruse suhtes väga head võimsust
- Töömaht kettsaag-liidesega EY401MP, 2x6,0 Ah akuga, 3-l kiirusel, lõigates 5cm diameetriga männioksa: 325 lõiget\*

**22**  
LISATARVIKUT  
ERINEVATEKS  
TÖÖDEKS  
(vaata lk 43)

Foto: DUX60+KR401MP

## PALJU LISATARVIKUID MITMESUGUSTEKS ÜMBRUSE KORRASHOIU JA AIATÖÖDEKS



STANDARDVARUSTUS:  
kuuskantvõti, õlarihm

Tööpinge	<b>18V+18V=36V</b>
Maksimaalne võimsus	600 W
Pööretearv	
1. kiirus	0-9700 p/min
2. kiirus	0-8200 p/min
3. kiirus	0-5700 p/min
Kaal	4,1-8,7 kg
Mõõtmed (PxLxK)	1011x320x216 mm

Lisatarvikud on loetletud lk: 43, 124



### KERGE VAHETUS

Hooblukustus lubab kiiret ja tööriistavaba lisaseadmete vahetust.



MAKS.  
VÕIMSUS  
600 W

**BL MOTOR** **AFT** **XPT** **(BRAKE)**

**LXT** 18V + 18V → **36V**  
LXT Ah 43.55 | 33.5 | 24/12 | 6.0 5.0 4.0 3.0 2.0

DUX18 Aiamultirööriist

## TÖÖTAB VAID ÜHE 18V LXT AKÜGA!

**20**  
LISATARVIKUT  
ERINEVATEKS  
TÖÖDEKS  
(vaata lk 43)



STANDARDVARUSTUS:  
kuuskantvõti, õlarahm

Tööpinge	<b>18V</b>	
Maksimaalne võimsus	470 W	
Pööretearv		
	1. kiirus	0-9700 p/min
	2. kiirus	0-6800 p/min
Kaal	2,8-10,3 kg	
Mõõtmed (PxLxK)	977 x 225 x 175 mm	

*Lisatarvikud on loetletud lk: 43, 124*

AKUAIATÖÖRIISTAD



- Töötab 18 V LXT akuga
- Trimmeri ja liidesseadmete kombinatsioon pakub valikuvabadust
- Trimmeri kombineerimine laia valiku liidesseadmetega on ideaalne lahendus aia korrashoiuks
- Võimas harjavaba mootor võimaldab teostada ka suure koormusega töid
- Aktiivse tagasiside tehnoloogia (AFT) lülitab tööriista mootori automaatselt välja kui tööriist peaks äkiliselt peatuma
- 2-kiirusevalikut (Kõrge/Madal) koos päästikust sujuvalt muudetava kiirusega.
- Tööaeg 6,0 Ah aku ja ketassaag-liidesega EY401MP madalal kiirusel: lõigates 5 cm männi oksa saab teha ühe laadimis korraga 175 lõiget\*

**MAKS. VÕIMSUS 470 W**



**BL MOTOR AFT XPT (BRAKE)**

**LXT 18V LITHIUM-ION**  
LXT Ah | 24/12 | 6.0 | 5.0 | 4.0 | 3.0

**Makita** TARVIKUD AIAMULTITÖÖRIISTALE **UX01G** **DUX60** **DUX18**

**Hekilõikur-liides (sirge)**  
**EN410MP (197733-7)**

**UX01G**  
**DUX60**  
**DUX18**

Sirge varrega multitööriistale

Lõikepikkus:	490 mm	Kaal:	2,0 kg
Pikkus:	1104 mm		

**Hekilõikur-liides**  
**EN401MP (196258-8), EN402MP (1912T8-8)**

**UX01G**  
**DUX60**  
**DUX18**

**UUS!**

	<b>EN401MP</b>	<b>EN402MP</b>
Tera pikkus	490 mm	500 mm
Nurga reguleerimine	180° (90° / 45°)	90° üles ja 90° alla
Pikkus	1624 mm	1444 mm
Kaal	2,8 kg	2,4 kg

**Murukäärid-liides**  
**EN420MP (198055-8), EN422MP (1912T0-4)**

**UX01G**  
**DUX60**  
**DUX18**

**UUS!**

	<b>EN420MP</b>	<b>EN422MP</b>
Tera pikkus	250 mm	250 mm
Nurga reguleerimine	180° (90° / 45°)	90° üles ja 90° alla
Pikkus	1324 mm	1208 mm
Kaal	2,6 kg	2,2 kg

**Rohulõikur-liides**  
**EM404MP (198769-9)**

**UX01G**  
**DUX60**

LÕIKELAIUS:	Nailontrimmipea ø 2,0-2,4 mm
nailon trimmipea:	420mm
Splindikeera:	M10x1,25LH
plastterad:	255 mm
Pikkus:	914 mm
metalltera:	230mm
Kaal:	1,5 kg

**Rohulõikur-liides**  
**EM406MP (198780-1)**

**UX01G**  
**DUX60**

LÕIKELAIUS:	Nailontrimmipea ø 2,0-2,4mm
nailon trimmipea:	420mm
Splindikeera:	M10x1,25LH
plastikterad:	255 mm
Pikkus:	876 mm
Kaal:	1,3 kg

**Murutrimmer-liides**  
**EM408MP (191N31-5)**

**UX01G**  
**DUX60**  
**DUX18**

LÕIKELAIUS:	Nailontrimmipea ø 2,0 mm
nailon trimmipea:	300mm
Splindikeera:	M10x1,25LH
metalltera:	230 mm
Pikkus:	880 mm
plastterad:	255 mm
Kaal:	1,4 kg

**Murutrimmer-liides**  
**EM409MP (191N49-6)**

**UX01G**  
**DUX60**  
**DUX18**

LÕIKELAIUS:	Nailontrimmipea ø 2,0-2,4mm
nailon trimmipea:	300mm
Splindikeera:	M10x1,25LH
plastterad:	255 mm
Pikkus:	880 mm
Kaal:	1,2 kg

**Käärfunktsiooniga trimmerpea-liides**  
**EM407MP (191M56-3)**

**UX01G**  
**DUX60**  
**DUX18**

Tera läbimõõt:	230mm	Pikkus:	965 mm
Kaal:			2,5 kg

**Ärestaja-liides**  
**EE400MP (199943-2)**

**UX01G**  
**DUX60**  
**DUX18**

Tera läbimõõt:	203 mm	Pikkus:	878 mm
Kaal:			2,4 kg

**Pikendusvars**  
**LE400MP (191E24-8)**

**UX01G**  
**DUX60**  
**DUX18**

Pikkus:	1080mm
Kaal:	1,13 kg

**Kultivaator-liides**  
**KR400MP (195708-0), KR401MP (199182-4)**

**UX01G**  
**DUX60**  
**DUX18**

	<b>KR400MP</b>	<b>KR401MP</b>
Tera läbimõõt	160 mm	220 mm
Kultiveerimise laius	160 mm	220 mm
Pikkus	965 mm	965 mm
Kaal	2,9 kg	3,2 kg

**Kettsaag-liides**  
**EY401MP (199928-8)**

**UX01G**  
**DUX60**  
**DUX18**

Keti samm:	3/8"	Keti pakus:	1,3 mm
Õlipaagi maht:	120 ml	Villil läbimõõt:	4,0 mm
Lati pikkus:	255 mm	Kaal:	1,0 kg
Lati pikkus:	1166 mm	Sobib saekett	191H20-4

**Kettsaag-liides**  
**EY403MP (191T38-7)**

**UX01G**  
**DUX60**  
**DUX18**

Keti samm:	3/8"	Keti pakus:	1,1 mm
Õlipaagi maht:	160 ml	Villil läbimõõt:	4,5 mm
Lati pikkus:	300 mm	Kaal:	2,0 kg
Lati pikkus:	1159 mm	Sobib saekett	191H10-7

**Murulõikamise-liides**  
**EN424MP (1913C9-3)**

**UUS!**

*Kumera, teritatud servadega terahambad*

Tera pikkus:	330mm	Vahe terade vahel:	28mm
Lõigete arv:	4000 l/min	Kaal:	2,3 kg

**Veepump-liides**  
**PF400MP (DEAPF400MP)**

**UX01G**  
**DUX60**  
**DUX18**

Maks. voolukiirus	Madalaim veetase: 20mm
koos UX01G: 0-135 L/min	Maks. imemiskõrgus: 13m
koos DUX60: 0-125 L/min	Pikkus/kõrgus: 570/630mm
koos DUX18: 0-100 L/min	Kaal:
	1,0 kg

**Puhur-liides**  
**UB401MP (191P72-3)**

**UX01G**  
**DUX60**  
**DUX18**

Puhumisjõud (kõrge):	
koos UX01G: 0-17,3 N	Otsiku läbimõõt: ø80mm
koos DUX60: 0-13,8 N	Pikkus: 895 mm
koos DUX18: 0-10,0 N	Kaal: 2,1 kg

**Puhur-liides**  
**UB402MP (1912R8-4)**

**UX01G**  
**DUX60**  
**DUX18**

Puhumisjõud:	
koos UX01G: 0-4,7 N	Otsiku läbimõõt: ø58mm
koos DUX60: 0-4,7 N	Pikkus: 660-760mm
koos DUX18: 0-4,7 N	Kaal: 1,2 kg

**Hari-liides**  
**BR400MP (199319-3)**

**UX01G**  
**DUX60**  
**DUX18**

Harja laius:	600 mm	Pikkus:	1145 mm
Harja läbimõõt:	250 mm	Kaal:	6,3 kg
Harja laius:	600 mm		

**Puhastusliides kummilabadega**  
**SW400MP (199340-2)**

**UX01G**  
**DUX60**  
**DUX18**

Harja laius:	600 mm	Pikkus:	1159 mm
Harja läbimõõt:	265 mm	Kaal:	7,2 kg
Harja laius:	590 mm		

AKUAIATÖÖRIISTAD

## UH006G • UH007G Hekilõikurid

**MAKS. VÕIMSUS 720 W**

### UH006G • UH007G

**Jämedate okste** robustseks lõikeks optimeeritud lõiketera



**Oksa maksimaalne jämedus**



- 40Vmax XGT Li-Ion aku ja harjavaba mootor tagavad suure võimsuse ja väga hea lõikevõime
- 3-kiirusevalikut
- Lõikevõime on võrdväärne bensiinimootoriga ja vooluvõrgu toitel töötavate hekilõikuritega
- Jämedate okste robustseks lõikeks optimeeritud lõiketera
- WetGuard IPX4 tasemel veekindlusklass
- Tagurpidikäik kinni kiilunud okste vabastamiseks
- Elektrooniline pöörethoidik
- Tagumisel käepidemel viis erinevat asendit Vibratsioonivastane konstruktsioon
- Tööaeg 4,0Ah akuga madalal kiirusel: UH006G - 195 min. UH007G - 185 min.

Pööratav tagumine käepide



Foto: UH007G

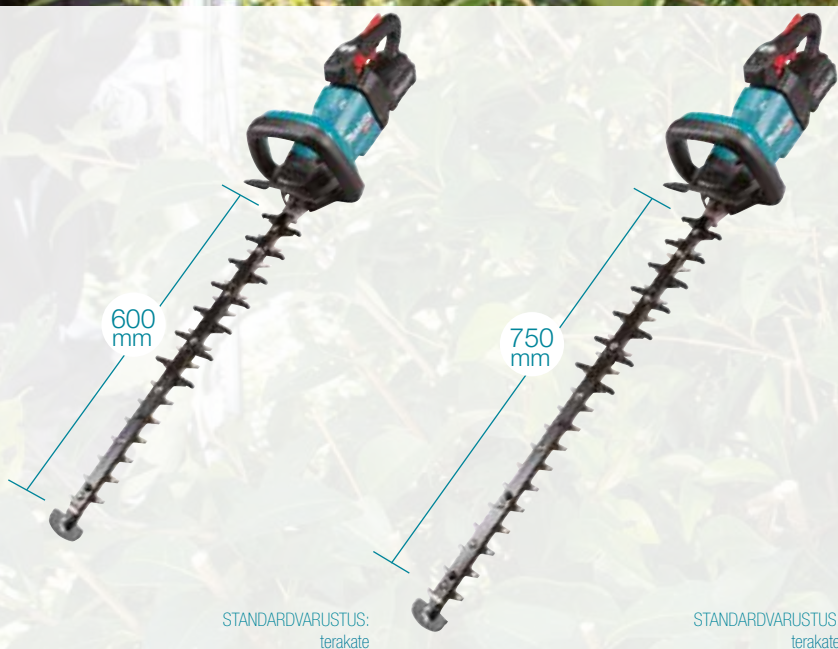

### UH006G

Tööpinge	<b>40Vmax</b>
Tera pikkus	600 mm
Lõigete arv	4000/3000/2000 l/min
Oksa maksimaalne jämedus	25,0 mm
Hambasamm	38 mm
Maks. võimsus	720 W
Kaal	4,4-5,0 kg
Mõõtmed (PxLxK)	1123x223x191mm

### UH007G

Tööpinge	<b>40Vmax</b>
Tera pikkus	750 mm
Lõigete arv	4000/3000/2000 l/min
Oksa maksimaalne jämedus	25,0 mm
Hambasamm	38 mm
Maks. võimsus	720 W
Kaal	4,6-5,2 kg
Mõõtmed (PxLxK)	1274x223x191mm

SOOVITAME LISAKS

**199450-5**



**BL**  
MOTOR

**WG**  
WETGUARD

**(BRAKE)**

**XGT**

**40V Li-ion max**

XGT Ah 8.0 | 5.0 | 4.0 | 2.5 | 2.0

## UH004G • UH005G Hekilõikurid

- 40Vmax XGT Li-Ion aku ja harjavaba mootor tagavad suure võimsuse ja väga hea lõikevõime
- 3-kiirusevalikut
- Lõikevõime on võrdväärne bensiinimootoriga ja vooluvõrgu toitel töötavate hekilõikuritega
- Peenikeste okste lõikuseks optimeeritud lõiketera
- WetGuard IPX4 tasemel veekindlusklass
- Tagurpidikäik kinnikiilunud okste vabastamiseks
- Elektrooniline pööretehoidik
- Tagumisel käepidemel viis erinevat asendit
- Vibratsioonivastane konstruktsioon
- Tööaeg 4,0Ah akuga madalal kiirusel:  
UH004G - 370 min. UH005G - 365 min.



UH004G		UH005G	
Tööpinge	<b>40Vmax</b>	Tööpinge	<b>40Vmax</b>
Tera pikkus	600 mm	Tera pikkus	750 mm
Lõigete arv	5000/3600/2000 l/min	Lõigete arv	5000/3600/2000 l/min
Oksa maksimaalne jämedus	23,5 mm	Oksa maksimaalne jämedus	23,5 mm
Hambasamm	35 mm	Hambasamm	35 mm
Maks. võimsus	720 W	Maks. võimsus	720 W
Kaal	4,3-4,9 kg	Kaal	4,5-5,1 kg
Mõõtmed (PxLxK)	1120x223x191mm	Mõõtmed (PxLxK)	1263x223x191mm



**MAKS. VÕIMSUS 720 W**

### UH004G • UH005G

**Peenikeste okste lõikuseks optimeeritud lõiketera**



**Oksa maksimaalne jämedus**



SOOVITAME LISAKS

**199450-5**



Foto: UH005G

**XGT 40V Li-ion max**

XGT Ah | 8.0 | 5.0 | 4.0 | 2.5 | 2.0



## UH013G · UH014G Hekilõikurid

- Töötab 40Vmax XGT® akuga
- Suurenenud löikekiirus ja pöördemoment sujuvaks ja tõhusaks lõikuseks
- WetGuard IPX4 tasemel veekindlusklass
- 3-käiku optimaalse kiiruse valimiseks
- Kahe käega käivitus ohutuse suurendamiseks
- Automaatne pööretekontroll reguleerib automaatselt mootori kiirust ja pöördeid arvestades olemasolevaid koormustingimusi
- Nurga all terad võimaldab teral kergesti oksa püüda, kindlalt hoida ja täpselt lõigata.
- Spetsiaalsed kaarja kujuga väiksema hõõrdumisega terad säästavad aku energiat ja kestavad kauem
- Tagurpidikäik
- Tööaeg 4,0 Ah akuga madalal režiimil: UH013G-ga - 390 min., UH014G-ga - 380 min.

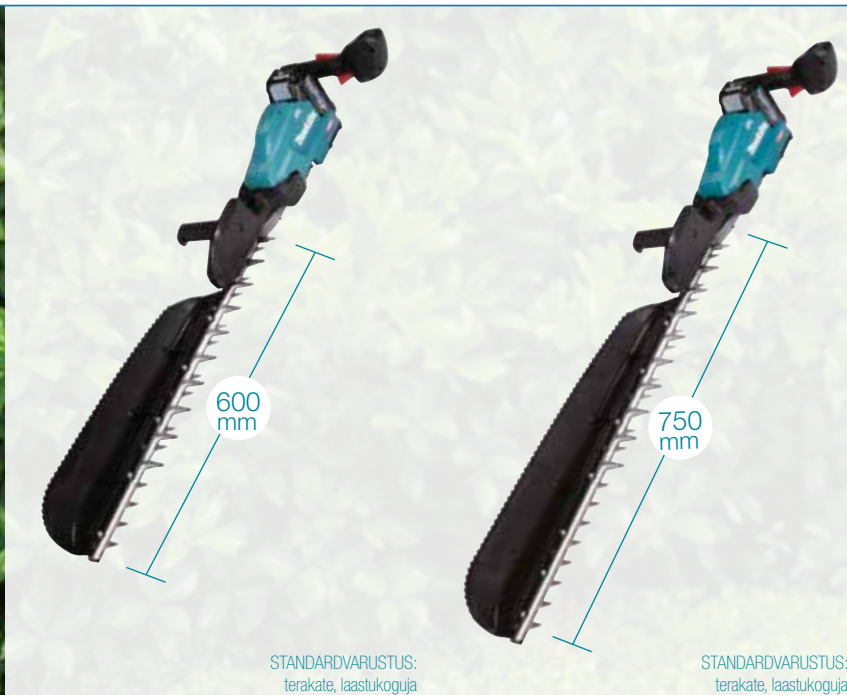

STANDARDVARUSTUS:  
terakate, laastukoguja

STANDARDVARUSTUS:  
terakate, laastukoguja

### UH013G

Tööpinge	<b>40Vmax</b>
Tera pikkus	600 mm
Lõigete arv	5000/3600/2000 l/min
Oksa maksimaalne jämedus	23,5 mm
Hambasamm	35 mm
Maks. võimsus	720 W
Kaal	3,9-4,5 kg
Mõõtmed (PxLxK)	1085x270x135 mm

### UH014G

Tööpinge	<b>40Vmax</b>
Tera pikkus	750 mm
Lõigete arv	5000/3600/2000 l/min
Oksa maksimaalne jämedus	23,5 mm
Hambasamm	35 mm
Maks. võimsus	720 W
Kaal	4,0-4,7 kg
Mõõtmed (PxLxK)	1225x270x135 mm

**MAKS. VÕIMSUS 720 W**

# SAMAVÄÄRNE JÕUDLUS KUI BENSIINIMOOTORIGA HEKILÕIKURITEL

SOOVITAME LISAKS

199450-5



Foto: UH014G

## DUH751 Hekilõikur

- Töötab 18 V LXT akuga
- 3 erinevat kiirusevalikut
- Kahepoolsed terad, mis säästavad aku energiat
- Spetsiaalsed kaarja kujuga väiksema hõõrdumisega terad säästavad aku energiat ja kestavad kauem
- Vibratsioonivastane konstruktsioon - mootori ja korpuse vahel on puksid, mis summutavad vibratsiooni
- Tööaeg 6,0 Ah akuga kõige madalamal kiirusrežiimil - 45-160 min.



SOOVITAME LISAKS  
199450-5



STANDARDVARUSTUS: terakate

Tööpinge	<b>18V</b>
Tera pikkus	750 mm
Lõigete arv	0-4400/3600/2000 /min
Oksa maksimaalne jämedus	23,5 mm
Hambasamm	35 mm
Maks. võimsus	520 W
Kaal	3,8-4,5 kg
Mõõtmed (PxLxK)	1261x225x192 mm

## DUH752 Hekilõikur

- Töötab 18 V LXT akuga
- 3 erinevat kiirusevalikut
- Vibratsioonivastane konstruktsioon - mootori ja korpuse vahel on puksid, mis summutavad vibratsiooni
- Tööaeg 6,0 Ah akuga kõige madalamal kiirusrežiimil - DUH752 40-150 min.



SOOVITAME LISAKS  
199450-5



STANDARDVARUSTUS: terakate

Tööpinge	<b>18V</b>
Tera pikkus	750 mm
Lõigete arv	0-4400/3600/2000 /min
Oksa maksimaalne jämedus	21,5 mm
Hambasamm	35 mm
Maks. võimsus	520 W
Kaal	3,8-4,5 kg
Mõõtmed (PxLxK)	1261x225x192 mm

## DUH601 Hekilõikur

**Pööratav tagumine käepide**

- Töötab 18V LXT akuga
- 3 kiirusevalikut
- Kahepoolsed terad
- Elektrooniline pidur ohutuks tööks
- Tagurpidikäik
- Terakaitse
- Vibratsioonivastane konstruktsioon - mootori ja korpuse vahel on puksid, mis summutavad vibratsiooni
- Tööaeg 6,0 Ah akuga – 55-200 min.

**SOOVITAME LISAKS**  
**199450-5**

LXT Ah 6.0 | 5.0 | 4.0 | 3.0 | 2.0 | 1.5



STANDARDVARUSTUS: terakate

Tööpinge	18V
Tera pikkus	600 mm
Oksa maksimaalne jämedus	23,5 mm
Löigete arv	4400/3600/2000 l/min
Maks. võimsus	520 W
Hambasamm	35 mm
Kaal	3,8-4,5 kg
Mootmed (PxLxK)	1121x225x192 mm

## DUH602 Hekilõikur

**Pööratav tagumine käepide**

- Töötab 18V LXT akuga
- 3 kiirusevalikut
- Kahepoolsed terad
- Elektrooniline pidur ohutuks tööks
- Tagurpidikäik
- Terakaitse
- Vibratsioonivastane konstruktsioon - mootori ja korpuse vahel on puksid, mis summutavad vibratsiooni
- Tööaeg 6,0 Ah akuga – 45-180 min.

**SOOVITAME LISAKS**  
**199450-5**

LXT Ah 6.0 | 5.0 | 4.0 | 3.0 | 2.0 | 1.5



STANDARDVARUSTUS: terakate

Tööpinge	18V
Tera pikkus	600 mm
Oksa maksimaalne jämedus	21,5 mm
Löigete arv	4400/3600/2000 l/min
Maks. võimsus	520 W
Hambasamm	35 mm
Kaal	3,8-4,5 kg
Mootmed (PxLxK)	1221x225x192 mm



## DUH502 Hekilõikur



- Töötab 18V LXT akuga
- 3 kiirusevalikut
- Kahepoolsed terad
- Elektrooniline pidur ohutuks tööks
- Terakaitse
- Vibratsioonivastane konstruktsioon - mootori ja korpuse vahel on puksid, mis summutavad vibratsiooni
- Tööaeg 6,0 Ah akuga – 50–230 min.



SOOVITAME LISAKS  
199450-5



**BL MOTOR XPT** (BRAKE)

**LXT 18V LITHIUM-ION**  
LXT Ah 6.0 | 5.0 | 4.0 | 3.0 | 2.0 | 1.5



Standard tera

STANDARDVARUSTUS: terakate

Tööpinge	<b>18V</b>
Tera pikkus	500 mm
Oksa maksimaalne jämedus	21,5 mm
Lõigete arv	4400/3600/2000 l/min
Maks. võimsus	520 W
Hambasamm	35 mm
Kaal	3,8-4,5 kg
Mõõtmed (PxLxK)	1016x225x192 mm

## DUH506 • DUH606 Hekilõikurid



- Töötab 18V LXT akuga
- Püsikiiruse hoidik annab automaatselt mootorile lisavõimsust, et hoida koormuse ajal kiirus muutumatu
- Kerge korpus
- Lihtne teravahetus
- Elektriline pidur kasutaja ohutuseks
- Tööaeg koos 6,0 Ah aku: 70 min\* (DUH506), 65 min (DUH606).

SOOVITAME LISAKS  
199450-5



**BL MOTOR XPT** (BRAKE)

**LXT 18V LITHIUM-ION**  
LXT Ah 6.0 | 5.0 | 4.0 | 3.0 | 2.0 | 1.5

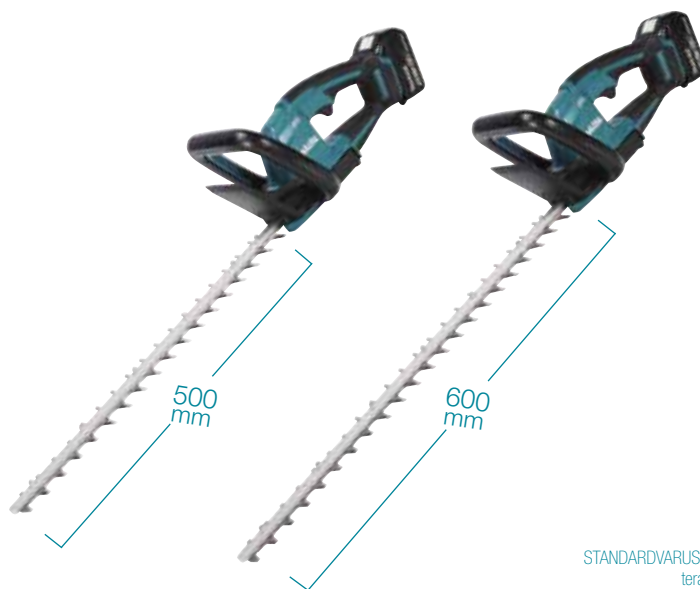

STANDARDVARUSTUS: terakate

	DUH506	DUH606
Tööpinge	<b>18V</b>	<b>18V</b>
Tera pikkus	500 mm	600 mm
Maks. võimsus	320 W	320 W
Oksa maksimaalne jämedus	20 mm	20 mm
Hambasamm	30 mm	30 mm
Lõigete arv	4000 l/min	4000 l/min
Kaal	2,5-2,9 kg	2,7-3,0 kg
Mõõtmed (PxLxK)	846 x 207 x 185 mm	965 x 207 x 185 mm

## DUH507 • DUH607 Hekilõikurid

- Töötab 18V LXT akuga
- Suur pealüliti paremaks kasutusmugavuseks
- Lihtsasti vajutatav esilüliti hoob
- Täiustatud käepideme disain tagab maksimaalse kasutajamugavuse
- Kahekordne vibratsiooni-vastane konstruktsioon vähendab kasutajale ülekantavat vibratsiooni
- Elektriline pidur tera kiireks peatamiseks
- Lihtne teravahetus
- Aku laetuse indikaatorituli süttib ja peatab automaatselt mootori, et teavitada kui on aeg akut laadida
- Tööaeg 6,0 Ah akuga: 150 min (DUH507), 120 min (DUH607)

LXT Ah 6.0 | 5.0 | 4.0 | 3.0 | 2.0 | 1.5

**SOOVITAME LISAKS**  
**199450-5**

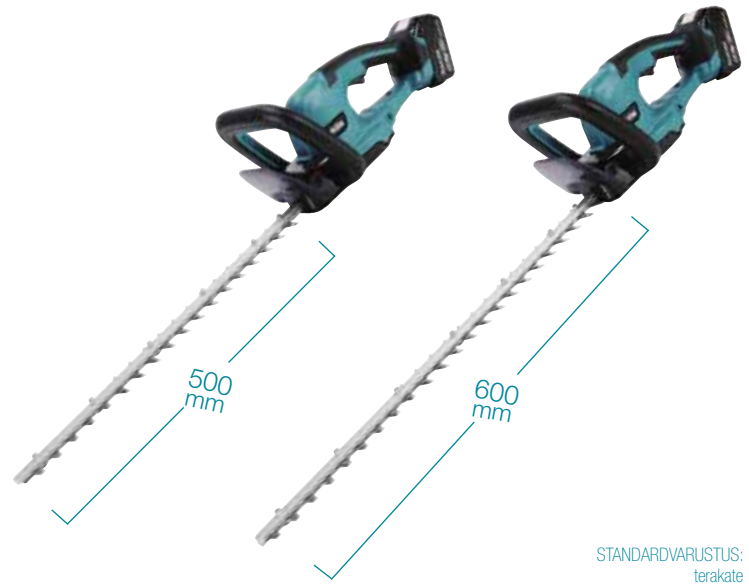

STANDARDVARUSTUS: terakate

	DUH507	DUH607
Tööpinge	18V	18V
Tera pikkus	500 mm	600 mm
Maks. võimsus	250 W	250 W
Oksa maksimaalne jämedus	15 mm	15 mm
Hambasamm	28 mm	28 mm
Lõigete arv	2700 l/min	2700 l/min
Kaal	2,7-3,0 kg	2,8-3,1 kg
Mõõtmed (PxLxK)	872 x 209 x 188 mm	976 x 209 x 188 mm

## DUH523 Hekilõikur



STANDARDVARUSTUS: terakate

- Töötab 18V LXT akuga
- Ergonoomiline käepide maksimaalseks mugavuseks
- Elektrooniline pidur ohutuks tööks
- Ülikerge konstruktsiooniga
- Tööaeg 6,0 Ah akuga – 150 min.

Tööpinge	18V
Tera pikkus	520 mm
Lõigete arv	2700 l/min
Oksa maksimaalne jämedus	15 mm
Hambasamm	26 mm
Maks. võimsus	210 W
Kaal	3,0-3,4 kg
Mõõtmed (PxLxK)	938x195x193 mm

**SOOVITAME LISAKS**  
**199450-5**

LXT Ah 6.0 | 5.0 | 4.0 | 3.0 | 2.0 | 1.5

## DUH604S • DUH754S Hekilõikurid

- Töötab 18 V LXT akuga
- Võrdväärne lõikejõudlusjuhtmega või bensiinimootoriga hekilõikuritega
- 3 kiirusevalikut (Kõrge/Keskmine/Madal)
- Spetsiaalsed kaarja kujuga väiksema hõõrdumisega terad säästavad aku energiat ja kestavad kauem
- Kahe käega käivitamine kasutaja ohutuseks
- Laastukoguja laius vastavalt tera pikkusele
- Tagurpidikäik
- Püsikiiruse kontroll
- Tööaeg 6,0Ah akuga: DUH604S 70-200 min, DUH754S 65-190 min.



### DUH604S

Tööpinge	<b>18V</b>
Tera pikkus	600 mm
Lõigete arv	0-4400/3600/2000 l/min
Oksa maksimaalne jämedus	23,5 mm
Hambasamm	35 mm
Maks. võimsus	520 W
Kaal	3,4-3,9 kg
Mõõtmed (PxLxK)	1061x282x143 mm

### DUH754S

Tööpinge	<b>18V</b>
Tera pikkus	750 mm
Lõigete arv	0-4400/3600/2000 l/min
Oksa maksimaalne jämedus	23,5 mm
Hambasamm	35 mm
Maks. võimsus	520 W
Kaal	3,4-3,9 kg
Mõõtmed (PxLxK)	1200x282x143 mm

## OPTIMAALNE TERADE KUJU SUJUVAKS LÕIKUSEKS

Foto: DUH604S

### DUH604S • DUH754S

#### Vähendatud hõõrdumisega terad:

Ülemine tera...allapoole kaarduv  
Alumine tera...ülespoole kaarduv

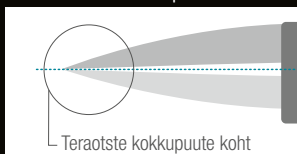

Maksimaalne lõikevõime



SOOVITAME LISAKS

**199450-5**

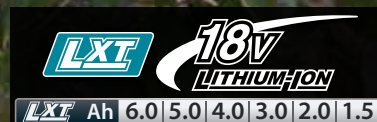

## DUN500W Kõrghekilõikur

- Töötab 18V LXT akuga
- Varre pikkus 1615 mm (koos käepidemega)
- 3 erinevat kiirusevalikut
- Spetsiaalsed kaarja kujuga terad, mis säästavad aku energiat
- Tagurpidikäik
- Elektrooniline pöörethoidik
- Tera otsa kaitse
- Tööaeg 6,0 Ah akuga – 60-190 min

SOOVITAME LISAKS  
199450-5



### REGULEERITAVA NURGAGA LÖIKETERA

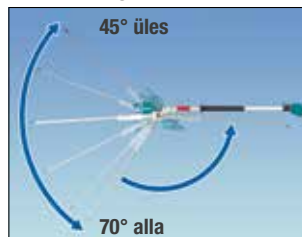

STANDARDVARUSTUS:  
terakate, õlarihm

Tööpinge	<b>18V</b>
Tera pikkus	500 mm
Lõigete arv	4400/3600/2000 l/min
Oksa maksimaalne jämedus	23,5 mm
Hambasamm	35 mm
Maks. võimsus	520 W
Kaal	3,9-4,3 kg
Mõõtmed (PxLxK)	2115x97x137 mm

Mugavalt kokkupandav

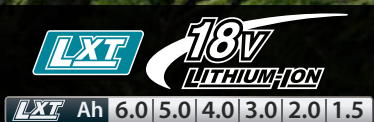
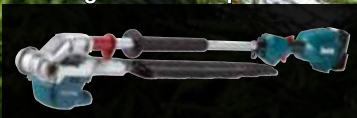

## DUN461W Kõrghekilõikur

- Töötab 18V LXT akuga
- Teleskoopvars pikkusega 1840 mm - 2500 mm
- 3,600 lõiget/min lubab kiiremat lõikust
- Terale saab lisada lõikepurukogu
- Lõiketera asend varre suhtes muudetav vahemikus kuni 60° üles ja kuni 75° alla
- Vars on 180° kokkumurtav, mis lihtsustab transporti ja hoistamist
- Lõiketera asendi muutmisel rakendub kaitseidur, mis peatab lõiketera liikumise juhusliku lültille vajutamise korral; 10 fikseeritud nurga seadet
- Lõiketera nurka on lihtne muuta nupuvajutusega
- Tööaeg 6,0 Ah akuga 57min.\*

SOOVITAME LISAKS  
199450-5



### REGULEERITAVA NURGAGA LÖIKETERA

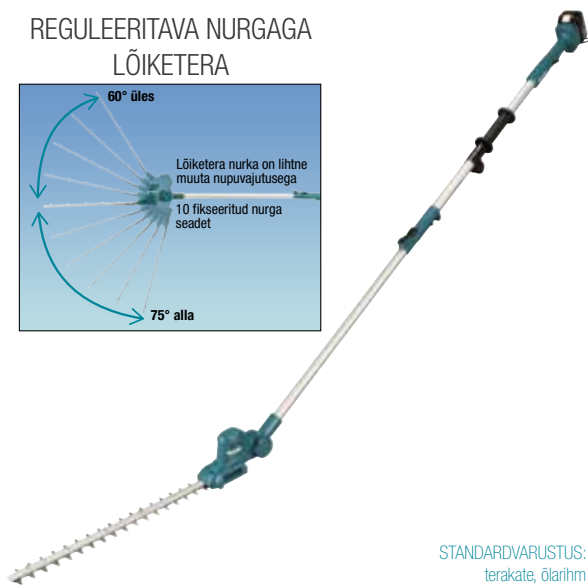
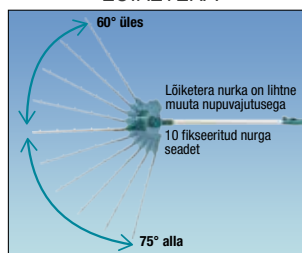

STANDARDVARUSTUS:  
terakate, õlarihm

Tööpinge	<b>18V</b>
Tera pikkus	460 mm
Oksa maksimaalne jämedus	18 mm
Hambasamm	28 mm
Lõigete arv	3600 l/min
Maks. võimsus	250 W
Kaal	3,0-3,3 kg
Mõõtmed (PxLxK)	1889-2511x87x134mm



## HEKILÕIKURITE VÕRDLUSTABEL

MUDEL	TÖÖPINGE	TERAVA ÄÄREGA KÕVERA TERA peenete okste sujuvaks lõikamiseks	TERAVA ÄÄREGA TERA jämedate okste lõikamiseks	STANDARD TERA	TAGURPIDI- KÄIK	TAGA- KÄEPIDEME 5 ASENDI VALIKUT	TERA PIKKUS	TELES- KOOVARIS VÕI PIKEN- DUSVARIS	HARJA- VABA MOOTOR	VEE- JA TOLMUKINDLUS	
<b>UH006G</b>	XGT 40Vmax	-	✓	-	✓	✓	600 mm	-	✓	✓	-
<b>UH007G</b>	XGT 40Vmax	-	✓	-	✓	✓	750 mm	-	✓	✓	-
<b>UH004G</b>	XGT 40Vmax	✓	-	-	✓	✓	600 mm	-	✓	✓	-
<b>UH005G</b>	XGT 40Vmax	✓	-	-	✓	✓	750 mm	-	✓	✓	-
<b>UH013G</b>	XGT 40Vmax	✓	-	-	✓	-	600 mm	-	✓	✓	-
<b>UH014G</b>	XGT 40Vmax	✓	-	-	✓	-	750 mm	-	✓	✓	-
<b>DUH751</b>	LXT 18V	✓	-	-	✓	✓	750 mm	-	✓	-	✓
<b>DUH752</b>	LXT 18V	-	-	✓	✓	✓	750 mm	-	✓	-	✓
<b>DUH601</b>	LXT 18V	✓	-	-	✓	✓	600 mm	-	✓	-	✓
<b>DUH602</b>	LXT 18V	-	-	✓	✓	✓	600 mm	-	✓	-	✓
<b>DUH502</b>	LXT 18V	-	-	✓	✓	✓	500 mm	-	✓	-	✓
<b>DUH506</b>	LXT 18V	-	-	✓	-	-	500 mm	-	✓	-	✓
<b>DUH606</b>	LXT 18V	-	-	✓	-	-	600 mm	-	✓	-	✓
<b>DUH507</b>	LXT 18V	-	-	✓	-	-	500 mm	-	-	-	✓
<b>DUH607</b>	LXT 18V	-	-	✓	-	-	600 mm	-	-	-	✓
<b>DUH523</b>	LXT 18V	-	-	✓	-	-	520 mm	-	-	-	✓
<b>DUH754S</b>	LXT 18V	✓	-	-	✓	-	750 mm	-	✓	-	✓
<b>DUH604S</b>	LXT 18V	✓	-	-	✓	-	600 mm	-	✓	-	✓
<b>DUN500W</b>	LXT 18V	✓	-	-	✓	-	500 mm	vars 2,1 m	✓	-	✓
<b>DUN461W</b>	LXT 18V	-	-	✓	-	-	460 mm	teleskoop- vars 2,5 m	-	-	✓

## DUM604ZX Muru- ja hekikäärid



STANDARDVARUSTUS (DUM604ZX):  
hekilõikuri 200 mm ja murukääri 160 mm terad, rohukoguja, tera katted

Tööpinge	<b>18V</b>
Murukäärde tera laius	160 mm
Hekikäärde tera pikkus	200 mm
Lõigete arv	2500 l/min
Lõikekõrgus	15 / 20 / 25 mm
Kaal	1,4-1,8 kg
Mootmed (PxLxK)	337x177x131 mm

Lisatarvikud on loetletud lk: 55, 127



- Töötab 18V LXT akuga
- Universaalkäärid nii muru kui ka heki kujundamiseks
- Terade vahetus ilma võtmeta
- Tööaeg 6,0Ah akuga 235 min.\*



## DUM111ZX Muru- ja hekikäärid



STANDARDVARUSTUS (DUM111ZX):  
hekilõikuri 220 mm ja murukääri 110 mm terad, tera katted

Tööpinge	<b>18V</b>
Murukäärde tera laius	110 mm
Hekikäärde tera pikkus	200 mm
Lõigete arv	2500 l/min
Lõikekõrgus	15 / 20 / 25 mm
Kaal	1,4-1,8 kg
Mootmed (PxLxK)	300x120x130 mm

Lisatarvikud on loetletud lk: 55, 127



- Töötab 18V LXT akuga
- Kaks ühes: lõikeks saab valida murukäärid või hekilõikuri
- Lõikekõrgus on muudetav kolme taseme vahel
- Kahepoolne käärilõikus kiirendab tööd
- Tööriistavaba lõiketera vahetus
- Nii paremalt kui vasakult lülitatav lukustusnupp vähendab juhukäivituse võimalust.
- Tööaeg 6,0 Ah akuga – 270 min\*.

### MUGAV MURUKÄÄRIDE JA HEKILÕIKURI KOMBINATSIOON



## UH201DZX Muru- ja hekikäärid



KOMPLEKTI  
KUULUB  
195267-4

STANDARDVARUSTUS (UH201DZX):  
hektrimmeri 200 mm ja murukääri  
160 mm terad, tera katted

Tööpinge	<b>12Vmax</b>
Murukääride tera laius	160 mm
Hekikäärde tera pikkus	200 mm
Lõigete arv	2500 l/min
Hammaste vahekaugus	26 mm
Kaal	1,3-1,5 kg
Mootmed (PxLxK)	504 x 120 x 131 mm

Lisatarvikud on loetletud lk: 55, 127



- Töötab 10,8V ja 12Vmax CXT akudega
- Universaalne tööriist nii muru kui ka heki kujundamiseks
- Erilise kattega kaitstud terad on roostekindlad
- Topeltterad heki lõikamiseks ja kujundamiseks
- Kaitsenupp juhusliku sisselülitamise eest
- Tööaeg 4,0Ah akuga – 90 min.

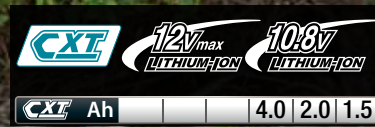

## Makita MURU- JA HEKIKÄÄRDE TARVIKUD

TARVIK	KIRJELDUS	MUDELILE	VARUOSA NR
	Tera koos lõikepuru suunajaga. Tööriistavaba tera vahetus.	DUM111 DUM604 UH201D	195267-4
	Pöösaste hoolduse tera koos lõikepuru suunajaga. Tööriistavaba tera vahetus.	DUM111 DUM604 UH201D	195272-1
	Reguleeritav pikendus-käepideratastel. Rataste olemasolu muudab töötamise mugavamaks.		DUM111 DUM604 UH201D 198516-8
	Reguleeritav pikenduskäepide		DUM111 DUM604 UH201D 195229-2

## DUP362 Oksakäärid



**STANDARDVARUSTUS:**  
rakmed, kabuur, käepide, seljaskantav akuhoidik, õli, voolujuhe, teemantvii 140, padrunvõti 13, kuuskantvõti 4, padrunkruvikeeraja 2, tööriistakott, oksakääride tera (ülemine)

Tööpinge	<b>18V+18V=36V</b>
Oksa maksimumpaksus	33 mm
Suurim teradevaheline kaugus	54 mm
Lõikejõud	250 N
Kaal (üksnes käärid)	0,8 kg
Mõõtmed (PxLxK)	305x43x106 mm

Lisatarvikud on loetletud lk: 129



# KUNI 84000 LÕIGET

- Töötab 2x18V LXT akudega
- Kaks terade avamisasendit, reguleeritav ühe nupuvajutusega
- Täpne lõige, nagu käsi-oksakääridega töötades
- Jaapanis sepistatud terasest üliteravad terad
- Ülimalt kerge
- Kasutusajaloo salvestamise ja sirvimise funktsioon, kasutades „Android” nutiseadet
- Kahe 6.0 Ah akuga 84000 lõiget

**XPT**

**LXT 18V + 18V → 36V**

**LXT Ah 6.0 | 5.0 | 4.0 | 3.0 | 2.0 | 1.5**

## DUP180 Oksakäärid



**UUS!**

**STANDARDVARUSTUS:**  
õli, padrunivõti 13, kuuskantvõti 2,5, kuuskantvõti 4, luiskude komplekt

Tööpinge	<b>18V</b>
Oksa maksimumpaksus	30 mm
Tera avanemisnurgad	ø30•ø25•ø18•ø10 mm
Täielikust avanemisest täieliku sulgemiseni kuluv aeg	0,3 sek
Voolujuhtme pikkus	1,4 m
Kaal (üksnes käärid)	0,68 kg
Mõõtmed (PxLxK)	296x40x99 mm

Lisatarvikud on loetletud lk: 129

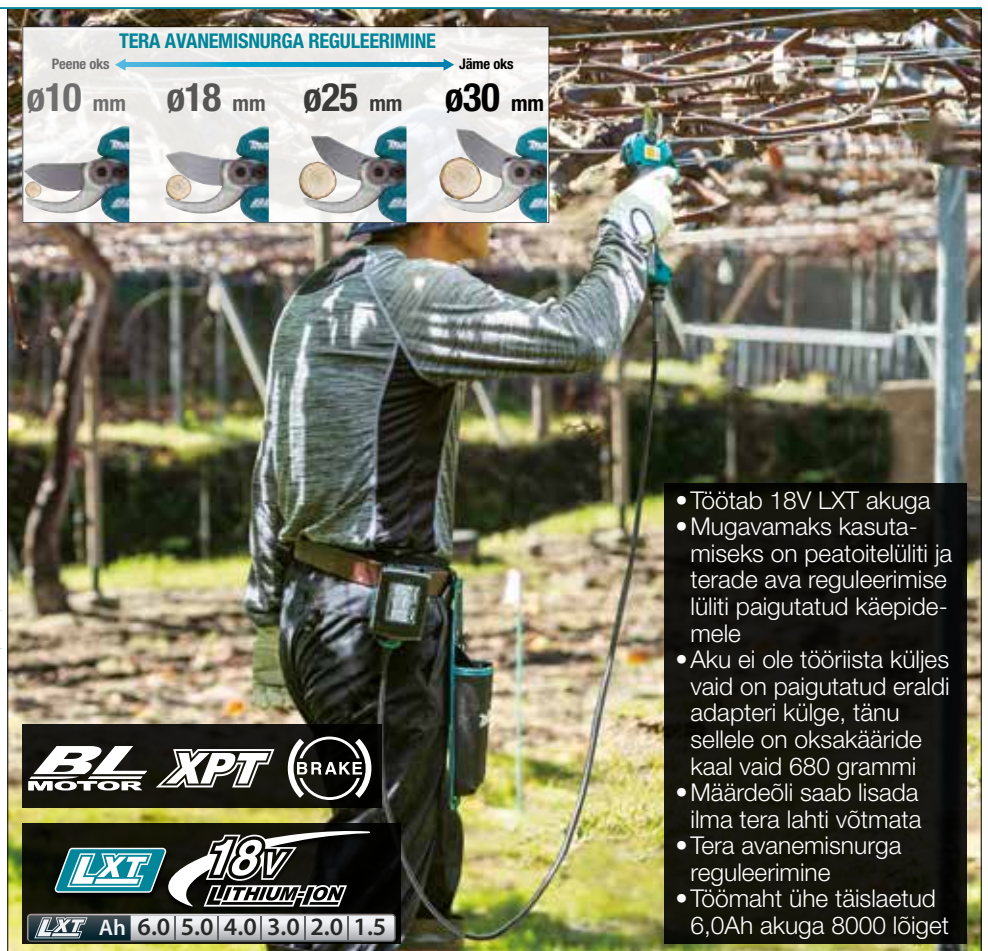

- Töötab 18V LXT akuga
- Mugavamaks kasutamiseks on peatoitelüliti ja terade ava reguleerimise lüliti paigutatud käepidemele
- Aku ei ole tööriista küljes vaid on paigutatud eraldi adapteri külge, tänu sellele on oksakääride kaal vaid 680 grammi
- Määrdeõli saab lisada ilma tera lahti võtmata
- Tera avanemisnurga reguleerimine
- Töömaht ühe täislaetud 6,0Ah akuga 8000 lõiget

**BL MOTOR XPT (BRAKE)**

**LXT 18V LITHIUM-ION**

**LXT Ah 6.0 | 5.0 | 4.0 | 3.0 | 2.0 | 1.5**



## UP100D Oksakäärid

- Töötab 10,8V ja 12Vmax CXT akudega
- Mugavamaks kasutamiseks on peatoitelüliti ja terade ava reguleerimise lüliti paigutatud käepidemele
- Määrdeõli saab lisada ilma tera lahti võtmata
- Tera avanemisenurga reguleerimine
- Pöördemomendi piiraja
- Töömaht ühe täislaetud 2,0Ah akuga õigates ø15 oksa 2200 lõiget



STANDARDVARUSTUS:  
õli, padrunivõti 13, kuuskantvõti 2,5, kuuskantvõti 4, luiskude komplekt

Tööpinge	12Vmax
Oksa maksimumpaksu	25 mm
Tera avanemisenurgad	ø25 • ø18 mm
Täielikust avanemisest täieliku sulgemiseni kuluv aeg	0,4 sek
Kaal üksnes käärid)	0,67 kg
Mõõtmed (P x L x K)	259x53x98 mm

Lisatarvikud on loetletud lk: 129



SISSEEHITATUD ÕLIPAAK

## ERGONOOMILISE DISAINIGA ÕHUKE KÄEPIDE

Juhtnupud tööriista korpusel



TERA AVANEMISNURGA  
REGULEERIMINE

lõpuni avatud  
ø25 mm



pooleldi avatud  
ø18 mm



**BL** MOTOR **XPT**



## UC014G • UC015G Kettsaed



STANDARDVARUSTUS:  
saekett, saelati kate

STANDARDVARUSTUS:  
saekett, saelati kate



VÕTMETA  
KETIPINGUTUS

### UC014G

Tööpinge	<b>40Vmax</b>
Lati pikkus	300 mm
Keti paksus	1,1 mm
Juhik ja viil	4,0 mm
Keti suurim kiirus	0-25,5 m/sek
Maks. võimsus	1600 W
Keti samm	0,325"
Ketiõli paagi maht	260 ml
Kaal	6,2-7,5 kg
Mõõtmed (PxLxK)	445x234x275 mm

### UC015G

Tööpinge	<b>40Vmax</b>
Lati pikkus	350 mm
Keti paksus	1,1 mm
Juhik ja viil	4,0 mm
Keti suurim kiirus	0-25,5 m/sek
Maks. võimsus	1600 W
Keti samm	0,325"
Ketiõli paagi maht	260 ml
Kaal	6,2-7,5 kg
Mõõtmed (PxLxK)	445x234x275 mm

Kasulik informatsioon lk: 132 • Lisatarvikud on loetletud lk: 65, 130, 131

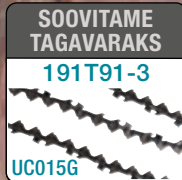
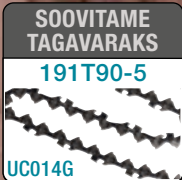

- Töötab 40Vmax XGT® akuga
- Keti kiirusevahemik 0 - 25,5 m/s
- Võtmeta ketipingutus
- Reguleeritav automaatne ketiõlitus
- Elektriline pidur kasutaja ohutuseks
- WetGuard IPX4 tolmu- ja niiskusekaitse
- Metallist kaitseraud
- Töömaht 8,0Ah akuga, 150-200mm kuiva puidu lõikamisel: 230 löiget\*

MAKS.  
VÕIMSUS  
**1600 W**



## UC010G • UC011G Kettsaed



**KADUMISKINDLAD  
KETIKAANE MUTRID**



STANDARDVARUSTUS:  
saekett, saelatt, saelati kate,  
mutrivõti

STANDARDVARUSTUS:  
saekett, saelatt, saelati kate,  
mutrivõti

UC010G		UC011G	
Tööpinge	<b>40Vmax</b>	Tööpinge	<b>40Vmax</b>
Lati pikkus	300 mm	Lati pikkus	350 mm
Keti paksus	1,1 mm	Keti paksus	1,1 mm
Juhik ja viil	4,0 mm	Juhik ja viil	4,0 mm
Keti suurim kiirus	0-25,5 m/sek	Keti suurim kiirus	0-25,5 m/sek
Maks. võimsus	1600 W	Maks. võimsus	1600 W
Keti samm	0,325"	Keti samm	0,325"
Ketiõli paagi maht	260 ml	Ketiõli paagi maht	260 ml
Kaal	6,1-7,4 kg	Kaal	6,1-7,4 kg
Mõõtmed (PxLxK)	445x230x275 mm	Mõõtmed (PxLxK)	445x230x275 mm

Kasulik informatsioon lk: 132 • Lisatarvikud on loetletud lk: 65, 130, 131



- Töötab 40Vmax akuga
- Keti kiirusevahemik 0 - 25,5 m/s
- Kadumiskindlad ketikaane mutrid
- Reguleeritav automaatne ketiõlitus
- Elektriline pidur kasutaja ohutuseks
- WetGuard IPX4 tolmu- ja niiskusekaitse
- Metallist kaitseraud
- Töömaht 8,0Ah akuga, 150-200mm kuiva puidu lõikamisel: 230 lõiget\*

**MAKS.  
VÕIMSUS  
1600 W**



UC003G • UC004G Kettsaed

Suurepärase tasakaal



STANDARDVARUSTUS:  
saekett, saelatt, saelati kate, mutrivõti

STANDARDVARUSTUS:  
saekett, saelatt, saelati kate, mutrivõti

### UC003G

Tööpinge	<b>40Vmax</b>
Lati pikkus	300 mm
Keti paksus	1,1 mm
Juhik ja viil	4,5 mm
Keti suurim kiirus	0-24,8 m/sek
Maks. võimsus	1400 W
Keti samm	3/8"
Ketiõli paagi maht	200 ml
Kaal	3,8-4,7 kg
Mõõtmed (PxLxK)	266x194x227 mm

### UC004G

Tööpinge	<b>40Vmax</b>
Lati pikkus	350 mm
Keti paksus	1,1 mm
Juhik ja viil	4,5 mm
Keti suurim kiirus	0-24,8 m/sek
Maks. võimsus	1400 W
Keti samm	3/8"
Ketiõli paagi maht	200 ml
Kaal	3,8-4,7 kg
Mõõtmed (PxLxK)	266x194x227 mm

Kasulik informatsioon lk: 132 • Lisatarvikud on loetletud lk: 65, 130, 131

# SAMA VÕIMAS KUI 30 CM<sup>3</sup> MOOTORSAAG!



- Töötab 40Vmax XGT® akuga
- Välise rootoriga harjadeta mootor tagab kiireks lõikamiseks suurema pöördemomendi
- Samaväärsed jõudlusega nagu 30 cm<sup>3</sup> mootorsaed
- Automaatne väljalülitusfunktsioon, et säästa akut ja vältida tahtmatut käivitamist
- Kadumiskindlad ketikaane mutrid
- Väga kerge
- Metallist kaitseraud
- Reguleeritav automaatne ketiõlitus
- Tagasilöögikontroll ja elektriline pidur ohutuks tööks
- Töömaht 5,0Ah akuga, 150-200mm kuiva puidu lõikamisel: 100 lõiget\*



KADUMISKINDEL  
KETIKAANE MUTTER



MAKS.  
VÕIMSUS  
**1400 W**



## DUC303 • DUC353 Kettsaed

- Töötab 2x18V LXT akudega
- Harjavaba mootor
- Võtmeta ketipingutus ja lati vahetus
- Akude tühjenemise indikaatorid
- Automaatse väljalülituse funktsioon
- Automaatne reguleeritav ketiõlitus
- Töömaht 2x6,0Ah akudega, 100x100mm kuiv puit: 200 lõiget



STANDARDVARUSTUS:  
saekett, saelatt, saelati kate

STANDARDVARUSTUS:  
saekett, saelatt, saelati kate

DUC303		DUC353	
Tööpinge	<b>18V+18V=36V</b>	Tööpinge	<b>18V+18V=36V</b>
Lati pikkus	300 mm	Lati pikkus	350 mm
Keti paksus	1,1 mm	Keti paksus	1,1 mm
Juhik ja viil	4,5 mm	Juhik ja viil	4,5 mm
Keti suurim kiirus	20 m/sek	Keti suurim kiirus	20 m/sek
Maks. võimsus	1100 W	Maks. võimsus	1100 W
Keti samm	3/8"	Keti samm	3/8"
Ketiõli paagi maht	200 ml	Ketiõli paagi maht	200 ml
Kaal	4,6-5,5 kg	Kaal	4,6-5,5 kg
Mõõtmed (PxLxK)	723x215x235 mm	Mõõtmed (PxLxK)	773x215x235 mm

Kasulik informatsioon lk: 132 • Lisatarvikud on loetletud lk: 65, 130, 131



MAKS.  
VÕIMSUS  
**1100 W**

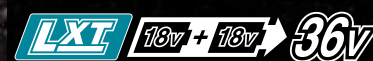

## DUC306 • DUC356 Kettsaed



STANDARDVARUSTUS:  
saekett, saelatt, saelati kate, mutrivõti

STANDARDVARUSTUS:  
saekett, saelatt, saelati kate, mutrivõti

- Töötab 2x18V LXT akudega
- Boost funktsioon suurendab võimsust
- Kerge kaal, et kasutaja vähem väsiks
- Automaatne reguleeritav ketiõlitus
- Lukustusnupp väldib tahtmatut käivitumist
- Sujuva käivituse funktsioon suurendab vähehaaval kiirust, et ei tekiks käivitusööki
- Karabiinkinnitus mugavaks sae riputamiseks
- Töömaht 2x6,0Ah akudega, 100x100mm kuiv puit: 230 lõiget

**1400 W**  
**"BOOST"**  
**REŽIIMIL**

DUC306		DUC356	
Tööpinge	18V+18V=36V	Tööpinge	18V+18V=36V
Lati pikkus	300 mm	Lati pikkus	350 mm
Keti paksus	1,1 mm	Keti paksus	1,1 mm
Juhik ja viil	4,5 mm	Juhik ja viil	4,5 mm
Keti suurim kiirus	20 m/sek	Keti suurim kiirus	20 m/sek
Maks. võimsus	1200 W	Maks. võimsus	1200 W
Keti samm	3/8"	Keti samm	3/8"
Ketiõli paagi maht	200 ml	Ketiõli paagi maht	200 ml
Kaal	4,6-5,1 kg	Kaal	4,6-5,1 kg
Mõõtmed (PxLxK)	270x205x232 mm	Mõõtmed (PxLxK)	270x205x232 mm

Kasulik informatsioon lk: 132 • Lisatarvikud on loetletud lk: 65, 130, 131



SOOVITAME  
TAGAVARAKS

**191H01-8**

DUC306

SOOVITAME  
TAGAVARAKS

**191H02-6**

DUC356

**BL**  
MOTOR

**XPT**

**BRAKE**

**LXT** 18V + 18V → **36V**

**LXT** Ah | 6.0 | 5.0 | 4.0 | 3.0 | 2.0

## DUC307 • DUC357 Kettsaed



STANDARDVARUSTUS:  
saelatt, saekett keti kaitsekate

STANDARDVARUSTUS:  
saelatt, saekett keti kaitsekate

DUC307		DUC357	
Tööpinge	<b>18V</b>	Tööpinge	<b>18V</b>
Lati pikkus	300 mm	Lati pikkus	350 mm
Keti paksus	1,1 mm	Keti paksus	1,1 mm
Juhik ja viil	4,5 mm	Juhik ja viil	4,5 mm
Keti suurim kiirus	0-7,7 m/sek	Keti suurim kiirus	0-7,7 m/sek
Maks. võimsus	610 W	Maks. võimsus	610 W
Keti samm	3/8"	Keti samm	3/8"
Ketiõli paagi maht	150 mL	Ketiõli paagi maht	150 mL
Kaal	4,2-4,4 kg	Kaal	4,2-4,4 kg
Mõõtmed (PxLxK)	428x214x234mm	Mõõtmed (PxLxK)	428x214x234mm

Kasulik informatsioon lk: 132 • Lisatarvikud on loetletud lk: 65, 130, 131

- Töötab 18V LXT akuga
- Suurenenud pöördemoment tänu käigu vähendamise mehhanismile.
- Suur õlipaagi ava võimaldab hõlpsasti ketiõli valada
- Tagasilöögikontroll ja elektriline pidur ohutuks tööks
- Pehme käepide, libisemisvastaseks haardeks
- Töömaht 6,0Ah akuga, kuiva 100 mm puidu lõikamisel 137 lõiget\*

## PÜSIVALT SUUR VÕIMSUS KATKESTAMATU TÖÖ JAOKS



## TÖÖTAB VAID ÜHE AKUGA!



\* Testi viis läbi Makita OY Eesti filiaal

## DUC254 Kettaaag

- Töötab 18V LXT akuga
- Tänu ergonomilisele juhtsüsteemile on arboristidel tööriista väga mugav käsitseda
- Jämedate või kõvade okste saagimiseks saab sae käivituspuga aktiveerida boostrežiimi
- Väga kerge, kiire ja manööverdusvõimeline
- Tagasilöögikontroll ja elektrooniline pidur
- Töömaht 6,0 Ah akuga 100x100 mm puitu 100 lõiget



STANDARDVARUSTUS:  
saekest, saelatt, saelati kate, mutrivõti

Tööpinge	<b>18V</b>
Lati pikkus	250 mm
Keti paksus	1,1 mm
Juhik ja viil	4,5 mm
Keti suurim kiirus	24 m/sek.
Maks. võimsus	570 W
Keti samm	3/8"
Ketiõli paagi maht	140 ml
Kaal	2,8-3,3 kg
Mõõtmed (PxLxK)	258x184x191mm

Kasulik informatsioon lk: 132  
Lisatarvikud on loetletud lk: 65, 130, 131

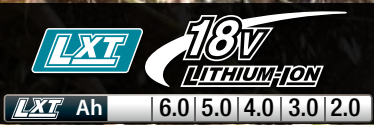

## DUC254C Kettaaag

- Töötab 18V LXT akuga
- Kujundilõikuseks mõeldud lati ja ketiga
- Jämedate või kõvade okste saagimiseks saab sae käivituspuga aktiveerida boostrežiimi
- Kadumiskindlad ketikaane mutrid
- Väga kerge, kiire ja manööverdusvõimeline
- Tagasilöögikontroll ja elektrooniline pidur
- Töömaht 6,0 Ah akuga 100x100 mm puitu 100 lõiget



STANDARDVARUSTUS:  
saekest, saelatt, saelati kate, mutrivõti

Tööpinge	<b>18V</b>
Lati pikkus	250 mm
Keti paksus	1,3 mm
Juhik ja viil	4,0 mm
Keti suurim kiirus	22,5 m/sek.
Maks. võimsus	570 W
Keti samm	1/4"
Ketiõli paagi maht	140 ml
Kaal	2,8-3,3 kg
Mõõtmed (PxLxK)	258x184x191mm

Kasulik informatsioon lk: 132  
Lisatarvikud on loetletud lk: 65, 130, 131



**PUUNIKERDUSTEKS  
SOBIVA JUHTLATI JA  
SAEKETIGA**





## DUC122 Kettsaag



STANDARDVARUSTUS:  
saekett, saelatt, saelati kate

- Töötab 18V LXT akuga
- Lühike saelatt ning tööriista kompaktned ja ergonomiline disain sobivad ideaalselt okste lõikamiseks
- Keti pingutamine ilma täiendavate tööriistadeta
- Väga vaikne
- Olipaagi aken võimaldab jälgida õli taset
- Võtmeta ketipingutus ja lati vahetus
- Töömaht 6,0 Ah akuga 50x100mm kuiv puitu - 75 lõiget



Tööpinge	<b>18V</b>
Lati pikkus	115 mm
Keti paksus	1,3 mm
Juhik ja viil	4,0 mm
Keti suurim kiirus	5 m/sek.
Maks. võimsus	1/4"
Keti samm	80 ml
Ketiõli paagi maht	2,6 kg
Mõõtmed (PxLxK)	422x195x215mm

Kasulik informatsioon lk: 132  
Lisatarvikud on loetletud lk: 65, 130, 131

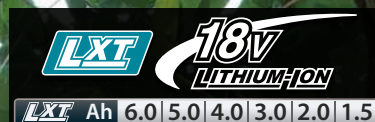

## KETSAAGIDE TARVIKUD

TARVIK	KIRJELDUS	MUDELILE	KOOD
	Saelatt 11,5cm / 4-1/2"	<b>DUC122</b>	<b>158476-6</b>
	Saelatt 25cm/10" 1,1 mm, 3/8"	<b>DUC254</b>	<b>191G14-3</b>
	Saelatt 25cm/10" 1,3 mm, 1/4"	<b>DUC254C</b>	<b>1911A1-3</b>
	Saelatt 30cm/12" 1,1 mm, 3/8"	<b>DUC303</b> <b>DUC307</b> <b>DUC306</b> <b>UC003G</b>	<b>191G15-1</b>
	Saelatt 35cm/14" 1,1 mm, 3/8"	<b>DUC357</b> <b>DUC353</b> <b>DUC356</b> <b>UC004G</b>	<b>191G16-9</b>
	Saelatt 30cm/12" 1,1 mm, 0,325"	<b>UC010G</b> <b>UC014G</b>	<b>191T86-6</b>
	Saelatt 35cm/14" 1,1 mm, 0,325"	<b>UC011G</b> <b>UC015G</b>	<b>191T87-4</b>

## DUC150 Oksasaag



**UUS!**

STANDARDVARUSTUS:  
saelatt, saekett, õli, juhiku ja viili komplekt

Tööpinge	<b>18V</b>
Lati pikkus	150 mm
Keti suurim kiirus	8,0 m/sek
Maksimaalne võimsus	320 W
Keti samm	0,325"
Keti paksus	1,1 mm
Juhik ja viil	4,0 mm
Ketiõli paagi maht	55 ml
Kaal	1,7-2,0 kg
Mõõtmed (P×L×K)	408 x 90 x 232 mm

Kasulik informatsioon lk: 132

Lisatarvikud on loetletud lk: 129, 130, 131

- Töötab 18V LXT akuga
- Lihtsasti kasutatav, kerge ja kompaktno oksasaag
- Saagi saab kasutada mõlema käega, kuna turvalüliti asub mõlemal pool
- Ergonoomiline tagumine käepide
- Juhtplaadi kaitsekate avaneb järk-järgult vastavalt löike sügavusele
- Läbikumav õlipaak võimaldab jälgida ketiõli taset
- Libisemiskindel pehme käepide
- Elektriline pidur maksimaalse tootlikkuse saavutamiseks
- Töömaht ø50 seedripuu lõikamisel, optimaalse survekoormusega 20N või vähem 3,0 Ah akuga 210 tk.

## AUTOMAATSE KETIÕLITUSEGA



OSTA LISAKS  
**1913K4-9**

**Selgelt nähtav ketiõli tase**



SOOVITAME TAGAVARAKS  
**1912E8-3**

SOOVITAME TAGAVARAKS  
**1912F1-4**

**BL MOTOR** **XPT** **(BRAKE)**

**LXT 18V LITHIUM-ION**  
LXT Ah 6.0 | 5.0 | 4.0 | 3.0 | 2.0 | 1.5

## DUC101 Oksasaag



STANDARDVARUSTUS:  
saelatt, saekett, saeketi kaitsekate,  
juhiku ja viili komplekt

Tööpinge	<b>18V</b>
Lati pikkus	100 mm
Keti suurim kiirus	8,0 m/sek
Maksimaalne võimsus	320 W
Keti samm	0,325"
Keti paksus	1,1 mm
Juhik ja viil	4,0 mm
Ketiõli paagi maht	55 ml
Kaal	1,6-2,0 kg
Mõõtmed (PxLxK)	357x90x232 mm

Kasulik informatsioon lk: 132  
Lisatarvikud on loetletud lk: 129, 130, 131

**Tööriistavaba keti vahetus ja automaatne ketipinutus**

- Töötab 18V LXT akuga
- Tööriistavaba ketivahetus ja automaatne ketipingutus
- Automaatne ketiõlitus
- Saagi saab kasutada mõlema käega, sest turvapäästik asub tagumise käepideme mõlemal küljel
- Saagi saab kasutada mõlema käega, kuna turvalüliti asub mõlemal pool
- Juhtplaadi kaitsekate avaneb järk-järgult vastavalt löike sügavusele
- Läbikumav õlipaak võimaldab jälgida ketiõli taset
- Töömaht 6,0Ah akuga 5-6cm lepaoksa lõikamisel - 400 lõiget. Kasutati kaks paagitäit õli\*

**Selgelt nähtav ketiõli tase**

**SOOVITAME TAGAVARAAS**  
**1910W0-3**

**OSTA LISAKS**  
**1911R0-4**

**SOOVITAME TAGAVARAAS**  
**1910V6-4**

**BL MOTOR XPT BRAKE**

**LXT 18V LITHIUM-ION**  
LXT Ah 6.0 5.0 4.0 3.0 2.0 1.5

## UC100D Oksasaag



STANDARDVARUSTUS:  
saelatt, saekett, saeketi kaitsekate,  
juhiku ja viili komplekt

Tööpinge	<b>12Vmax</b>
Lati pikkus	100 mm
Keti suurim kiirus	8,0 m/sek
Maksimaalne võimsus	210 W
Keti samm	0,325"
Keti paksus	1,1 mm
Juhik ja viil	4,0 mm
Ketiõli paagi maht	55 ml
Kaal	1,5-1,6 kg
Mõõtmed (PxLxK)	350x90x215 mm

Kasulik informatsioon lk: 132  
Lisatarvikud on loetletud lk: 129, 130, 131

**OSTA LISAKS**  
**1911R0-4**

- Töötab 10,8V ja 12Vmax CXT akudega
- Tööriistavaba ketivahetus ja automaatne ketipinutus
- Automaatne ketiõlitus
- Saagi saab kasutada mõlema käega, kuna turvalüliti asub mõlemal pool
- Ergonoomiline tagumine käepide
- Juhtplaadi kaitsekate avaneb järk-järgult vastavalt löike sügavusele
- Läbikumav õlipaak võimaldab jälgida ketiõli taset
- Töömaht 4,0Ah akuga 36 cm seedripuu oksa lõikamisel - 150 lõiget\*

**SOOVITAME TAGAVARAAS**  
**1910V6-4**

**SOOVITAME TAGAVARAAS**  
**1910W0-3**

**BL MOTOR XPT BRAKE**

**CXT 12Vmax LITHIUM-ION 10.8V LITHIUM-ION**  
CXT Ah 4.0 2.0 1.5

## UA003G Kõrglõikur

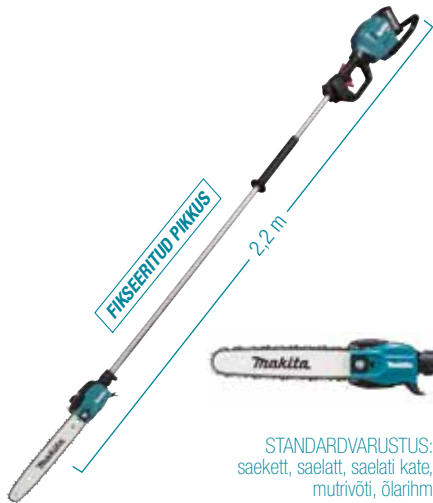

STANDARDVARUSTUS:  
saekett, saelatt, saelati kate,  
mutrivõti, õlarihm

Tööpinge	<b>40Vmax</b>
Saelati pikkus	300 mm
Maks. võimsus	1500 W
Keti kiirus	20 m/sek
Juhik ja viil	4,5 mm
Keti paksus	1,1 mm
Keti samm	3/8"
Õlipaagi maht	160 ml
Kaal	6,1-7,4 kg
Mõõtmed (PxLxK)	2230x156x187mm

Kasulik informatsioon lk: 132  
Lisatarvikud on loetletud lk: 69, 130, 131

- Töötab 40Vmax XGT® akuga
- Suurepärase tasakaalu saavutamiseks, et mootor asub tööriista allosas aku korpuses
- Kadumiskindel ketikaane mutter
- Läbipaistev ketiõlipaak, õlitase hõlpsaks kontrollimiseks
- Oksakonks, mille abil on võimalik mugavalt puudelt lõigatud oksid eemaldada

## SUURE JÕUDLUSEGA KÕRGLÕIKUR

võimsus võrreldav 35 cm<sup>3</sup> klassi  
bensiinimootoriga kõrglõikuritega



## UA004G Teleskoopvarrega kõrglõikur



STANDARDVARUSTUS:  
saekett, saelatt, saelati kate,  
mutrivõti, õlarihm

Tööpinge	<b>40Vmax</b>
Saelati pikkus	300 mm
Maks. võimsus	1500 W
Keti kiirus	20 m/sek
Juhik ja viil	4,5 mm
Keti paksus	1,1 mm
Keti samm	3/8"
Õlipaagi maht	160 ml
Kaal	7,8-9,1 kg
Mõõtmed (PxLxK)	2516-3748x156x187mm

Kasulik informatsioon lk: 132  
Lisatarvikud on loetletud lk: 69, 130, 131

- Töötab 40Vmax XGT® akuga
- Suurepärase tasakaalu saavutamiseks, et mootor asub tööriista allosas aku korpuses
- Kadumiskindel ketikaane mutter
- Läbipaistev ketiõlipaak, hõlpsaks õli kontrollimiseks
- Oksakonks, mille abil on võimalik mugavalt puudelt lõigatud oksid eemaldada

## VÕIMAS JA KÕRGELEULATUV EFEKTIIVSE TÖÖ TAGAMISEKS



## DUA301 Teleskoopvarrega kõrglõikur

### MUUDETAV VARREPIKKUS VAHEMIKUS 2,5 KUNI 3,8 M

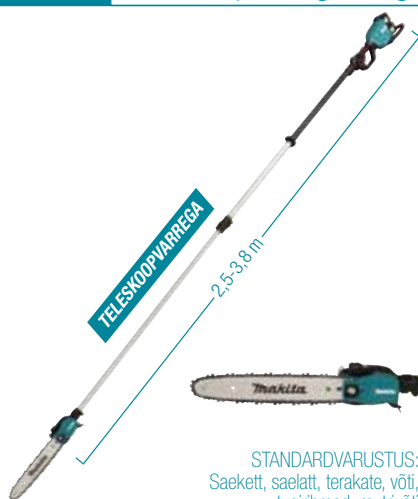

STANDARDVARUSTUS:  
Sækett, saelatt, terakate, võti,  
tugirihmad, mutrivõti

Tööpinge	<b>18V+18V=36V</b>
Saelati pikkus	300 mm
Juhik ja viil	4,5 mm
Keti paksus	1,1 mm
Maks. võimsus	1000 W
Keti kiirus	20 m/sek
Keti samm	3/8"
Õlipaagi maht	160 ml
Kaal	7,8-8,5 kg
Mõõtmed (PxLxK)	2530-3762x155x191mm

Kasulik informatsioon lk: 132  
Lisatarvikud on loetletud lk: 69, 130, 131



- Töötab 2x18V LXT akudega
- Täiendavat ulatust pakkuva teleskoopvarre pikkus on reguleeritav vahemikus 2,5 m - 3,8 m
- Kadumiskindel kinnitusmutter vähendab saetera vahetusel mutrite kadumist
- Boost funktsioon suurendab löikejõudu kuni 40 %
- Töömaht 6,0 Ah akuga, 5x50 mm okste lõikamine: 330 lõiget\*

**BL MOTOR XPT AFT**

**LXT 18V + 18V → 36V**  
LXT Ah 6.0 | 5.0 | 4.0 | 3.0

## TARVIKUD KÕRGLÕIKURITELE

TARVIK	KIRJELDUS	MUDELILE	KOOD
	Sækett 30cm/12" 1,1mm/, 3/8"	<b>UA003G UA004G</b> <b>DUA301</b>	<b>191H01-8</b>
	Saelatt 30cm/12" 1,1 mm, 3/8"	<b>UA003G UA004G</b> <b>DUA301</b>	<b>191G15-1</b>
	Rakmed, mis on kergesti reguleeritavad. Kiirkinnitusega klamber rakmete mugavaks eemaldamiseks või selga panekuks.	<b>UA003G UA004G</b> <b>DUA301</b>	<b>191K37-5</b>
	Nurga muutmise adapter kõrglõikuritele	<b>UA003G UA004G</b> <b>DUA301</b>	<b>1910J6-0</b>
	Juhik ja viil 4,5 mm 90PX, 33SL, 34SL, 291	<b>UA003G UA004G</b> <b>DUA301</b>	<b>D-70954</b>

## UB004C Seljakott-puhur

- Boost funktsioon tagab kuni 28N jõuga puhuvat õhuvoolu
- Erinevad kiirusevalikud
- Kolm puhumisrežiimi
- Tööaeg kasutades täislaetud seljakott-akupanka PDC1500: 55-200 min

ÜHILDUB OTSEÜHENDUSEGA SELJAKOTT-AKUPANGAGA



**UUS!**

STANDARDVARUSTUS: ümar otsik, lame otsik

Tööpinge	<b>36V</b>
Suurim õhuvool	8,9 • 15,4 • 19,7 m <sup>3</sup> /min
Suurim õhuvool BOOST režiimil	20,9 m <sup>3</sup> /min
Suurim õhukiirus	15,1-34,9 • 60 • 76,3 m/sek
Suurim õhukiirus BOOST režiimile	80,7 m/sek
Puhumisjõud	5 • 15 • 25 N
Puhumisjõud BOOST režiimil	28 N
Pööretearv	10500 • 18000 • 22500 p/min
Pööretearv BOOST režiimi	23800 p/min
Kaal	18,9 kg
Mõõtmed (PxLxK) ilma otsikuta	470x590x590mm

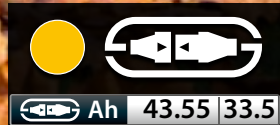

## UB003C Seljakott-puhur

- 3 erinevat kiirusevalikut ja püsikiiruse hoidik
- Puhumise efektiivsus on parenenud tänu ümberkujundatud puhuri ventilaatorile
- Puhurit saab kinnitada seljakott-akupankade PDC1500, PDC1200, rakmete külge
- 3-astmeliselt reguleeritava pikkusega teleskoop-otsik, sammuga 100 mm
- Tööaeg kasutades PDC1500 maksimaalkiirusel või maksimaalkiirusel koos püsikiirusehoidikuga 60 min.\*

ÜHILDUB OTSEÜHENDUSEGA SELJAKOTT-AKUPANGAGA



**UUS!**

STANDARDVARUSTUS: rihm

Tööpinge	<b>36V</b>
Suurim õhuvool*	17,6 m <sup>3</sup> /min
Suurim õhukiirus*	86,0 m/sek
Keskmine õhukiirus*	71,9 m/sek
Puhumisjõud*	24 N
Pööretearv	4000-10600 • 17700 • 22100 p/min
Kaal	2,9-3,2 kg
Mõõtmed (PxLxK) ilma otsikuta	662x178x298 mm
Mõõtmed (PxLxK) otsikuga	913-1013x178x298 mm

\* koos otsikuga ja kasutades seljakott-akupanka PDC1500, maksimaalsel kiirusel



## UB002C Seljakott-puhur



- Kasutamine ainult koos PDC1200 akuseljakotiga
- Sama võimsus kui 50cm<sup>3</sup> bensiinimootoriga puhuril
- Päästikuga muudetav kiirus
- Püsikiiruse kontrolli hoob
- 3-astmeliselt pikendatav teleskoopotoru
- Reguleeritava kõrgusega võõrihm
- 3-LED tuld aku laetuse näidikuga
- Püsikiiruse hoidik
- Tööaeg kasutades PDC1200: 78 min.\*

**ÜHILDUB OTSEÜHENDUSEGA SELJAKOTT-AKUPANGAGA**



**BL MOTOR XPT WG WET GUARD**

**Ah 43.55 | 33.5**



STANDARDVARUSTUS: lameotsikute komplekt, toru ülemineku komplekt 104-72

Tööpinge	<b>36V</b>
Suurim õhuvool	0-19,0 m <sup>3</sup> /min
Suurim õhuvool lameda otsikuga	0-17,9 m <sup>3</sup> /min
Suurim õhukiirus	0-71,7 m/sek
Suurim õhukiirus lameda otsikuga	0-76,0
Puhumisjõud	0-22,0 N
Pööretearv	0-22000 p/min
Kaal	15,9-16,1 kg
Mõõtmed (PxLxK) ilma otsikuta	267x565x715mm
Mõõtmed (PxLxK) otsikuga	1368x694x715mm

Lisatarvikud on loetletud lk: 126

## UB001C Seljakott-puhur



- Boost funktsioon annab täiendava +35% õhuvoolu
- Madal müratase
- Püsikiiruse hoidik
- 3-astmeliselt pikendatav teleskoopotoru
- Päästikuga muudetav kiirus
- Tänu seljas kantavale akuseljakotile on puhuri kasutamine mugavam ja koormab vähem kätt, sest aku ei ole puhuri küljes
- Õlarihm kasutajamugavuse tõstmiseks
- Tööaeg kasutades PDC1200 maksimaalkiirusel 90 min.\*

**ÜHILDUB OTSEÜHENDUSEGA SELJAKOTT-AKUPANGAGA**



**BL MOTOR WG WET GUARD**

**Ah 43.55 | 33.5 | 24/12**



STANDARDVARUSTUS: ümar otsik, lame otsik, õlarihma komplekt

Tööpinge	<b>36V</b>
Suurim õhuvool	0-15,0 m <sup>3</sup> /min
Suurim õhuvool boost režiimil	17,6 m <sup>3</sup> /min
Suurim õhukiirus	0-60 m/sek
Suurim õhukiirus boost režiimil	70 m/sek
Puhumisjõud	0-15 N
Puhumisjõud boost režiimil	20 N
Pööretearv	0-24000 p/min
Kaal	2,6-2,9 kg
Mõõtmed (PxLxK)	960-1060x295x180 mm

Lisatarvikud on loetletud lk: 126

## UB001G Puhur



STANDARDVARUSTUS:  
ümar otsik, lame otsik, õlarihm

Tööpinge	<b>40Vmax</b>
Suurim õhukiirus	53 m/sek
Suurim õhukiirus boost režiimil	64 m/sek
Suurim õhuvool	13,5 m <sup>3</sup> /min
Suurim õhuvool boost režiimil	16,0 m <sup>3</sup> /min
Pööretearv	0-23000 p/min
Puhumisjõud	0-12 N
Puhumisjõud boost režiimil	17 N
Helivõimsuse tase	94,1 dB(A)
Imemisfunktsioon	ei ole
Kaal	3,1-3,9 kg
Mõõtmed (PxLxK)	850-950x167x297 mm

Lisatarvikud on loetletud lk: 126

- Töötab 40Vmax XGT® akuga
- Võimas õhuvool (Max 17N)
- Boost funktsioon lubab kuni 17N jõuga puhuvat õhuvoolu
- Väga hea veekindlus (Wet Guard/IPX4 tasemel)
- Kompaktne ja kerge, ühe käega kasutamiseks
- Tööaeg 5,0 Ah akuga keskmisel kiirusel 68 min.\*



## DUB362 Puhur



- Töötab 2x18V LXT akuga
- 6 erinevat kiirusevalikut
- Reguleeritav teleskoopotoru
- Kerge ja kompaktne ühe käega tööks
- Kahekordne korpus tagab vaikse töö
- Standardvarustuses kaks otsikut: ümar ja lame
- Tööaeg 6,0Ah akudega 3-kiirusel - 32 min.\*

STANDARDVARUSTUS:  
ümar otsik, lame otsik, õlarihm



Tööpinge	<b>18V+18V=36V</b>
Suurim õhukiirus	54 m/sek
Suurim õhuvool	13,4 m <sup>3</sup> /min
Puhumisjõud	14,4 N
Pööretearv	11400-21500 p/min
Helivõimsuse tase	79,1 dB(A)
Imemisfunktsioon	ei ole
Kaal	3,5-4,2 kg
Mõõtmed (PxLxK)	830 x 880 x 930 mm

Lisatarvikud on loetletud lk: 126

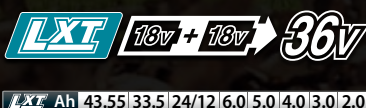



## DUB363 Puhur – imur



STANDARDVARUSTUS:  
ümara suudmega ja lamea suudmega  
otsikud, kuuskantvõti, imumiskomplekt

Tööpinge	<b>18V+18V=36V</b>
Suurim õhukiirus	65 m/sek
Suurim õhuvool	13,4 m³/min
Puhumisjõud	14,4 N
Pööretearv	0-7850 p/min
Helivõimsuse tase	94,9 dB(A)
Imemiskomplekt	jah
Kaal	4,5-6,6 kg
Mõõtmed (PxLxK)	1396x604x415 mm

Lisatarvikud on loetletud lk: 126

- Töötab 2x18V LXT akudega
- Päästikuga muudetav kiirus
- Püsikiiruse hoidmise hoob
- Kogutav lehepuur multšitakse enne kogumiskotti juhtimist
- 3-astmeliselt (100 mm) pikendatav teleskoopitoru
- Langenud lehtede, pügatud hekkide või tolmu koristamiseks koduhoovides, väljakutelt, tänavatelt ja ehitusplatsidelt
- Tööaeg 6,0Ah akudega puhumisrežiimil keskmine kiirusega - 24 min.\*
- Tööaeg 6,0Ah akudega imemisrežiimil madalal kiirusel - 30 min.\*



# IMEMISFUNKTSIOON!

MAKS.  
VÕIMSUS  
**860 W**

**BL MOTOR XPT**

**LXT** 18V+18V → **36V**

LXT Ah 43.55 | 33.5 | 24/12 | 6.0 | 5.0 | 4.0 | 3.0 | 2.0

## DUB187 Puhur-imur



STANDARDVARUSTUS:  
imukoti 25L, olarihm

Tööpinge	<b>18V</b>
Suurim õhukiirus	64 m/sek
Suurim õhuvool (puhur)	4,2 m <sup>3</sup> /min
Suurim õhuvool (imur)	6,1 m <sup>3</sup> /min
Maks. imurõhk	3,3 kPa
Pööretearv	9000-13500 p/min
Puhumisjõud	4,2 N
Imemisfunktsioon	jah
Imukoti maht	25 L
Kaal	3,7-4,0 kg
Mõõtmed (PxLxK)	1168x164x416 mm

Lisatarvikud on loetletud lk: 126

- Töötab 18V LXT akuga
- Päästikuga muudetav kiirus
- Puhumis/imemis režiimivalik samast hoovast
- Ventilatori külge kinnitatud metallist multšitera lehtede või okste multšimiseks
- Toru otsas asetsevad kaks ratast tõhusamaks tööks tasasel maal
- Lukustusnupp püsikiiruse režiimile
- Tööaeg kasutades 6,0 Ah akut, imemisrežiimi keskmisel kiirusel: 28 min.

**IMEMISFUNKTSIOONIGA!**

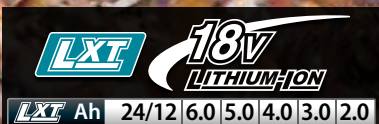

## DUB184 Puhur



STANDARDVARUSTUS:  
lame otsik, õlarihma komplekt,  
kuuskantvõti

Tööpinge	<b>18V</b>
Suurim õhukiirus	52,1 m/sek
Suurim õhuvool	13,0 m <sup>3</sup> /min
Puhumisjõud	10,9 N
Pööretearv	0-18000 p/min
Helivõimsuse tase	86,6 dB(A)
Imemisfunktsioon	ei ole
Kaal	2,5-3,0 kg
Mõõtmed (PxLxK)	810x160x285 mm

Lisatarvikud on loetletud lk: 126



- Töötab 18V LXT akuga
- Püsikiiruse hoidmise hoob
- Töötab väga vaikselt
- Ergonoomilise ehitusega ja heas tasakaalus
- Kompaktne ja kerge ühe käega kasutamiseks
- Tööaeg 6,0 Ah akuga keskmisel kiirusel – 26 min.\*

**BL MOTOR XPT**

**LXT 18V LITHIUM-ION**  
LXT Ah 24/12 | 6.0 | 5.0 | 4.0 | 3.0 | 2.0

## DUB185 Puhur



STANDARDVARUSTUS:  
lühike kummist otsik

Tööpinge	<b>18V</b>
Suurim õhukiirus	98 m/sek
Suurim õhuvool	3,2 m <sup>3</sup> /min
Pööretearv	0-18000 p/min
Puhumisjõud	3,1 N
Imemisfunktsioon	jah
Kaal	1,6-2,1 kg
Mõõtmed (PxLxK)	515 x 156 x 195 mm

Lisatarvikud on loetletud lk: 126



- Töötab 18V LXT akuga
- 3 kiirusevalikut
- Pehme käepide
- Kaks-ühes tööriist: kiiresti vahetatav funktsioon puhumiselt imemisele
- Madal müratase võimaldab kasutamist elamute ümbruses ja avalikes kohtades
- Tööaeg 6.0Ah akuga keskmisel kiirusel 60 min.\*

**LXT 18V LITHIUM-ION**  
LXT Ah 6.0 | 5.0 | 4.0 | 3.0 | 2.0 | 1.5

## DUB186 Puhur



STANDARDVARUSTUS:  
pikk kõverotsik

Tööpinge	<b>18V</b>
Suurim õhukiirus	68 m/sek
Suurim õhuvool	3,2 m <sup>3</sup> /min
Pööretearv	0-18000 p/min
Puhumisjõud	2,5 N
Imemisfunktsioon	on
Kaal	1,6-2,1 kg
Mõõtmed (PxLxK)	859 x 156 x 195 mm

Lisatarvikud on loetletud lk: 126



- Töötab 18V LXT akuga
- 3 kiirusevalikut
- Kompaktne ja kerge, ühe käega kasutamiseks
- Komplektis puhumisotsik langenud lehtede puhumiseks
- Tööaeg 6,0 Ah akuga keskmisel käigul – 80 min



## UB101D Puhur



STANDARDVARUSTUS:  
pikk kõverotsik

Tööpinge	<b>12Vmax</b>
Suurim õhukiirus	56 m/sek
Suurim õhuvool	2,6 m <sup>3</sup> /min
Pööretearv	0-15800 p/min
Puhumisjõud	1,6 N
Imemisfunktsioon	on
Kaal	1,4-1,9 kg
Mõõtmed (PxLxK)	849 x 155 x 184 mm

Lisatarvikud on loetletud lk: 126



- Töötab 10,8V ja 12Vmax CXT akuga
- 3 kiirusevalikut
- Komplektis puhumisotsik langenud lehtede puhumiseks
- Antistaatiline mugav kasutus
- Madal müratase võimaldab kasutamist elamute ümbruses ja avalikes kohtades
- Tööaeg 4,0 Ah akuga keskmisel käigul – 40 min.\*

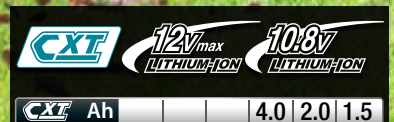

## AS001G Puhur



- Töötab 40Vmax XGT® akuga
- 4 õhuhulga võimsusrežiimi
- Päästikuga muudetav kiirus
- Led-tulel on eel- ja järelhõõgumisfunktsioon
- Filter võõrkehade sisseimemise vältimiseks
- Lukustuslüüti
- Vööklamber
- Tööaeg 2,5Ah akuga: 50 min (režiim 1), 25 min (režiim 2), 17 min (režiim 3), 13 min (režiim 4)

STANDARDVARUSTUS: otsik 3, otsik 7, otsik 13 komplektid, täispuhutavate mänguasjade otsik, lai otsik

Tööpinge	<b>40Vmax</b>
Suurim õhukiirus	0-200 m/sek
Suurim õhuvool	0-1,1 m³/min
Maks. imurõhk	10,3 kPa
Puhumisjõud (1•2•3•4)	0-1,1•1,7•2,3•2,8 N
Tühjendamise funktsioon	jah
Kaal	1,5-2,3 kg
Mõõtmed (PxLxK)	175 x 94 x 248 mm

Lisatarvikud on loetletud lk: 128



SOOVITAME LISAOTSIKUID - rohkem infot lk 128



## DAS180 Puhur



- Töötab 18V LXT akuga
- 4 õhuhulga võimsusrežiimi
- Päästikuga muudetav kiirus
- Led-tulel on eel- ja järelhõõgumisfunktsioon
- Filter võõrkehade sisseimemise vältimiseks
- Lukustuslüüti
- Vööklamber
- Tööaeg 6,0Ah akuga: 55 min (režiim 1) / 15 min (režiim 4)

STANDARDVARUSTUS: otsik 3, otsik 7, otsik 13 komplektid, täispuhutavate mänguasjade otsik, lai otsik

Tööpinge	<b>18V</b>
Suurim õhukiirus	0-200 m/sek
Suurim õhuvool	0-1,1 m³/min
Maks. imurõhk	10,3 kPa
Puhumisjõud (1•2•3•4)	0-1,1•1,7•2,3•2,8 N
Tühjendamise funktsioon	jah
Kaal	1,2-1,7 kg
Mõõtmed (PxLxK)	179 x 92 x 297 mm

Lisatarvikud on loetletud lk: 128



SOOVITAME LISAOTSIKUID - rohkem infot lk 128



## HW001G Survepesur

**UUS!**



STANDARDVARUSTUS: kõrgsurvevoolik 5m, imuvoolik, pesutoru pikendus, püstolkäepide, reguleeritav pesuotsak, turbo pesuotsak, puhastusnõel

Tööpinge	<b>40Vmax</b>
Suurim rõhk	115 bar
Normaalrõhk (K/K/M)	30 • 55 • 85 bar
Maks. voolukiirus	7,0 L/min
Töö voolukiirus	3,0 • 4,2 • 5,5 L/min
Maks. sisendvee temperatuur	40°C
Maks. võimsus	1200 W
Veeimemisfunktsioon	Jah
Maks. tõmbekõrgus	1 m
Kaal	10,3-13,4 kg
Mõõtmed (PxLxK)	344x383x520 mm

Lisatarvikud on loetletud lk: 79

- Töötab 40Vmax XGT® akuga
- 3 erinevat surveastet
- 2 akupesa, et tööaega pikendada. Kui aku saab tühjaks siis masin lülitab automaatselt ümber teisele akule
- Varustatud teleskoopkäepidemega, mis tagab mugava transportimise.
- Suured 140 mm diameetriga rattad pakuvad sujuvat liikumist.
- Lisaks trassiveele saab vett võtta ka veereservuaaridest, paakidest, kanistritest või ämbritest. Minimaalne veetase 15 mm
- Uuele vahutsikule on lisatud vahuvõrk, mis parandab pesuaine vahutavust.
- Tööaeg 2x 5,0 Ah akudega 1 režiimil -60 min



**MAKS. VÕIMSUS 1200 W**

Juhtpaneel

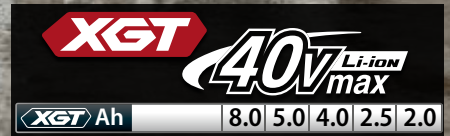

XGT Ah 8.0 | 5.0 | 4.0 | 2.5 | 2.0

## DHW080 Survepesur



STANDARDVARUSTUS: püstolkäepide, kõrgsurvevoolik 5 m, imemisvoolik, puhastusnõel, hoiukast, erinevad otsikud, ühendusotsik, kiirliiteotsik

Tööpinge	<b>18V+18V=36V</b>
Suurim rõhk	80 bar
Normaal rõhk (K/M)	55 • 30 bar
Töö voolukiirus	6,3 L/min
Suurim voolukiirus	4,0 • 5,5 L/min
Maksimaalne sisendvee temperatuur	40°C
Maks. võimsus	800 W
Veeimemisfunktsioon	Jah
Maks. tõmbekõrgus	1 m
Kaal	7,1-7,7 kg
Mõõtmed (PxLxK)	438x218x269 mm

Lisatarvikud on loetletud lk: 79

- Töötab kahe järjestikku ühendatud 18V akuga
- 2 erinevat surveastet (madal/kõrge) ja suur pesujõudlus
- Surve sujuv ja käepärane muutmine
- Kaasas 50-liitrine hoiukast, mida saab kasutada ka veepaagina
- Aku laetuse näidik kolme LED-märgutulega
- Ilmastikukindel
- Tööaeg 6,0 Ah akudega madalal survel - 34 min.\*

**MAKS. VÕIMSUS 800 W**



SOOVITAME LISAKS

TR0000001



LXT Ah 6.0 | 5.0 | 4.0 | 3.0 | 2.0 | 1.5

## TARVIKUD SURVEPESURITELE

### SURVEPESURI TARVIKUD

TARVIK	NIMETUS	KOOD	MUDELILE
	Püstolkaepide	197842-2	HW001G DHW080 HW1200 HW1300
	Muudetava joaga pihustusotsik	1912Y4-1	HW001G
	Muudetava joaga pihustusotsiku pikendus	1912Y5-9	HW001G
	Muudetava joaga pihustusotsik	197822-8	HW001G DHW080 HW1200 HW1300
	Reguleeritav otsik	191U88-8	DHW080 HW1200 HW1300
	Reguleeritav otsik	197876-5	HW001G DHW080 HW1200 HW1300
	Rotatsiooniootsik	197824-4	HW001G DHW080 HW1200 HW1300
	Puhustusotsik	197864-2	HW001G DHW080 HW1200 HW1300
	Nurkpesuotsik	198909-9	HW001G DHW080 HW1200 HW1300
	Pikendusotsikud (0,9m/1,3m/1,8m)	197870-7	HW001G DHW080 HW1200 HW1300
	Pöörleva sisuga hari	197831-7	HW001G DHW080 HW1200 HW1300
	Pesuhari	197828-6	HW001G DHW080 HW1200 HW1300
	Adapter (vanemate tarvikute kasutamiseks)	197853-7	HW001G DHW080 HW1200 HW1300
	Düüsi puhastusnõel	197879-9	HW001G DHW080 HW1200 HW1300

TARVIK	NIMETUS	KOOD	MUDELILE
	Vahuotsik	197886-2	DHW080 HW1200 HW1300
	Vooliku sõlmi vältiv liitmik	1912Y2-5	HW001G
	Vooliku sõlmi vältiv liitmik	197867-6	HW001G DHW080 HW1200 HW1300
	Torupuhastusvoolik	197840-6 15 m	HW001G DHW080 HW1200 HW1300
	Survevooliku pikendus	197850-3 10 m	HW001G DHW080 HW1200 HW1300

### VEEVÕTU TARVIKUD

TARVIK	NIMETUS	KOOD	MUDELILE
	Imuvoolik	197873-1	HW001G DHW080 HW1200 HW1300
	Imuvoolik 0,6 m	1910R2-4	HW001G DHW080 HW1200 HW1300
	Voolikukomplekt 0,6 m	1910R1-6	HW001G DHW080 HW1200 HW1300
	Kiirliiteotsik	197883-8	HW001G DHW080 HW1200 HW1300
	Ühendusfilterotsik	197881-2	HW001G DHW080 HW1200 HW1300

### TEISED TARVIKUD

TARVIK	NIMETUS	KOOD	MUDELILE
	Õlarihm	199486-4	DHW080
	Kokkupandav transpordikär	TR0000001	DHW080

## PM001G Seljakott-aiaprits

- Töötab 40Vmax XGT® akuga
- Kaks akupesa tööaja pikendamiseks
- Automaatne aku ümberlülitamine kui üks aku saab tühjaks
- 3 pihustamise kiiruse režiimi
- Ühildub ULV (Ultra Low Volume) pihustiga pestitsiidide jms jaoks
- Päästikuga muudetav kiirus
- Püsikiiruse hoidik
- Pihustuskoguse reguleerimise valik
- Tööaeg kahe 8,0Ah akuga madala pihustusrežiimiga: 40 min.



STANDARDVARUSTUS:  
difusioonikate, mutrivõti, standardotsik, ULV otsik

Tööpinge	<b>40Vmax</b>
Pihustamisjõud (K/M)	5,4-15,0 / 4,0-6,0 N
Pihustamisrežiime	3
Pööretearv	13800-25000 p/min
Õhuvool (K/M)	8,6-14,3 / 7,4-9,0 m <sup>3</sup> /min
Suurim õhukiirus (K/M)	39,5-64,0 / 34,0-42,0 m/s
Pihustamismaht	180-1400 ml/min
Horisontaalne pihustamis ala (K•K•M)	14•11•9
Paagi maht	15 L
Kaal	13,2-15,7 kg
Mõõtmed (PxLxK)	320x600x690mm

Lisatarvikud on loetletud lk: 124

# VÄGA LAI MAKSIMAALNE PIHUSTUSALA - 14m!



Erinevad pihustusrežiimid





## DUS108 • DUS158 Aiapritsid



STANDARDVARUSTUS (mõlemal tööriistal): Y-kujuline topelsuudmetega otsik, lainurksuudmega taimekaitse pihusti, pritsitoru hoidja, õlarakmed, mõõteanum.

	DUS108	DUS158
Tööpinge	18V	18V
Maks. rõhk	0,5 MPa	0,5 MPa
Mahutavus	10 L	15 L
Vooliku pikkus	1,7 m	1,7 m
Kaal	5,6-5,9 kg	5,9-6,2 kg
Mõõtmed (PxLxK)	317 x 237 x 437 mm	317 x 237 x 517 mm

- Töötab 18 V LXT akuga
- IP54 klassi veekindlus
- Seljakotina kandmiseks rakmed koos õlarihma pehmenustega
- Käepideme küljes olev lüliti mugavamaks kasutamiseks
- 3-LEDiga akulaengu näidikut
- DUS108 tööaeg: 6.0 Ah akuga, kasutades kahte pihustusotsikut: 240min. Pihustab 210L vedelikku\*
- DUS158 tööaeg: 6.0 Ah akuga, kasutades kahte pihustusotsikut: 360 min. Pihustab 210L vedelikku.\*



Foto: DUS108

Y-KUJULINE TOPELT SUUDMEGA OTSIK



LXT Ah 6.0 | 5.0 | 4.0 | 3.0 | 2.0 | 1.5

## DUS054 • US053D Aiapritsid



STANDARDVARUSTUS: STANDARDVARUSTUS: H-kujuline topeltpeaga pihustusotsik, pihustuspüstol, pihustuspüstoli hoidja, õlavöö

	DUS054	US053D
Tööpinge	18V	12Vmax
Maks.rõhk	0,3 MPa (3 kgf/cm <sup>2</sup> )	0,3 MPa (3 kgf/cm <sup>2</sup> )
Mahutavus	5 L	5 L
Vooliku pikkus	1,7 m	1,7 m
Pihustustoru pikkus	0,5-0,7 m	0,5-0,7 m
Kaal	3,2-3,5kg	2,9-3,0 kg
Mõõtmed (PxLxK)	343x182x368 mm	343x182x343 mm



Foto: DUS054

H-KUJULINE TOPELTPIHUSTUSE OTSIK

- DUS054 töötab 18V LXT akuga ja US053D töötab 12Vmax akuga
- Ühe või kahe pihustusotsiku kasutamise valik
- Kaks pihustusotsikut laiemaks pihustamiseks
- Lüliti käepidemel lihtsustab kasutust
- Õlarihm mugavaks kaasaskandmiseks
- DUS054 pideva kasutamise aeg 6,0 Ah akuga – 530 min.
- US053D pideva kasutamise aeg 4,0 Ah akuga- 270 min.\*

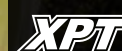

## DG002G Pinnasepuur

**UUS!**



STANDARDVARUSTUS:  
kuuskantvõimed 5, 6 ja 10

Tööpinge	<b>40Vmax</b>	
Töövõimsus		
savine muld	150 mm	
liivane muld	200 mm	
Pööretearv	0-1500 • 0-400 p/min	
Maks.pöördemoment	55 • 136 Nm	
Maks.võimsus	1350 W	
Kaal	6,8-8,0 kg	
Mõõtmed (PxLxK)	842 x 605 x 194 mm	

Lisatarvikud on loetletud lk: 125

- Töötab 40Vmax XGT® akuga
- Tihvtiga kiirkinnitus
- 2 kiirusevalikut mitmekülgseks puurimiseks
- Tagurpidi käik võimaldab hõlpsasti kätte saada tihedasse pinnasesse kinni kiilunud puuri
- Sisseehitatud sidur vähendab käikude kahjustusi, kui puur kinni jääb
- Kaks LED-valgustit eel- ja järelhõõgumisfunktsiooniga
- Sujuvkäivitus pehmendab starti
- Automaatne väljalülitusfunktsioon
- Töömaht 600 mm sügavuste aukude puurimine 4,0 Ah akudega madalal režiimil: ø150mm puuriga – 100 auku

## TIHVTIGA KIIRKINNITUS



**MAKS.  
VÕIMSUS  
1350 W**

**BL MOTOR ADT XPT (BRAKE)**

**XGT 40V<sup>Li-ion</sup>max**

XGT Ah 8.0 5.0 4.0 2.5 2.0

## DG001G Pinnasepuur



STANDARDVARUSTUS: käepide, puuripadruni võti, kuuskantvõti, 2 x adaptiit

Tööpinge	<b>40Vmax</b>	
Töövõimsus:		
savine muld	200 mm	
liivane muld	150 mm	
Pööretearv	0-1500 / 0-400 p/min	
Maks.pöördemoment	55/136 Nm	
Maks.võimsus	1350 W	
Kaal	7,2-8,1 kg	
Mõõtmed (PxLxK)	788 x 605 x 199 mm	

Lisatarvikud on loetletud lk: 125

- Töötab 40Vmax XGT® akuga
- Pinnasepuurile on lisatud puusatugi mis aitab summutada vastulööke puurimisel
- Tagurpidikäik võimaldab vabastada tihedasse savipinnasesse kinni kiilunud puuri
- Kaks LED-valgustit eel- ja järelhõõgumisfunktsiooniga
- Sujuvkäivitus pehmendab starti
- Automaatne väljalülitusfunktsioon
- Töömaht, kasutades 4.0 Ah akut, madalaimal režiimil: ø150 mm puuriga- 43 auku\*

**MAKS.  
VÕIMSUS  
1350 W**

**BL MOTOR ADT XPT (BRAKE)**

**XGT 40V<sup>Li-ion</sup>max**

XGT Ah 8.0 5.0 4.0 2.5 2.0

## DDG461 Pinnasepuur

**UUS!**



STANDARDVARUSTUS:  
kuuskantvõtmes 5, 6 ja 10

Tööpinge	<b>18V+18V=36V</b>	
Töövõimsus:		
savine muld		150 mm
liivane muld		200 mm
Pööretearv	0-1400	0-350 p/min
Maks. pöördemoment	48	• 136 Nm
Maks. võimsus		1350 W
Kaal		7,0-7,6 kg
Mõõtmed (PxLxK)		840 x 607 x 223 mm

Lisatarvikud on loetletud lk: 125

## TIHVTIGA KIIRKINNITUS



- Töötab kahe järjestikku ühendatud 18V akuga
- Tihvtiga kiirkinnitus
- 2 kiirusevalikut mitmekülgseks puurimiseks
- Tagurpidi käik võimaldab hõlpsasti kätte saada tihedasse pinnasesse kinni kiilunud puuri
- Sisseehitatud sidur vähendab käikude kahjustusi, kui puur kinni jääb
- Kaks LED-valgustit eel- ja järelhõõgumifunktsiooniga
- Sujuvkäivitus pehmendab starti
- Automaatne väljalülitusfunktsioon
- Töömaht 600 mm sügavuste aukude puurimine 4,0 Ah akudega madalal režiimil: ø150mm puuriga – 155 auku

**MAKS.  
VÕIMSUS  
1350 W**

**BL MOTOR ADT XPT (BRAKE)**

**LXT 18V+18V → 36V**

**LXT Ah 6.0 | 5.0 | 4.0 | 3.0 | 2.0 | 1.5**

## DDG460 Pinnasepuur



STANDARDVARUSTUS: käepide, puuripadruni võti, kuuskantvõti, 2 x adapterit

Tööpinge	<b>18V+18V=36V</b>	
Töövõimsus:		
savine muld		200 mm
liivane muld		150 mm
Pööretearv	0-1400 / 0-350	p/min
Maks.pöördemoment	48/136	Nm
Maks.võimsus		1350 W
Kaal		7,3-8,2 kg
Mõõtmed (PxLxK)		840 x 607 x 223 mm

Lisatarvikud on loetletud lk: 125



- Töötab kahe järjestikku ühendatud 18V akuga
- 2 kiirusevalikut
- Pinnasepuurile on lisatud puusatugi mis aitab summutada vastulööke puurimisel
- Tagurpidikäik võimaldab vabastada tihedasse savipinnasesse kinni kiilunud puuri
- Sujuvkäivitus pehmendab starti
- Töömaht 6,0 Ah akudega ja ø150mm puuriga – 77 auku\*

**MAKS.  
VÕIMSUS  
1350 W**

**BL MOTOR ADT XPT (BRAKE)**

**LXT 18V+18V → 36V**

**LXT Ah 6.0 | 5.0 | 4.0 | 3.0 | 2.0 | 1.5**

## DCU601 Aiakäru

- Töötab kahe järjestikku ühendatud 18V akuga
- Esirattaveoga
- Hüdrauliline tõstuk, mis tõstab üles tasapinnalise raami
- Et tööaega pikendada on aiakäru 4 akupesa koos akupaari valiku võimalusega
- Täidetud esimested ja tagumised rattad. Esirattad on täispuhutavad.
- Tagarataste suuna saab fikseerida lukustusega
- Kaks LED-esituld ja punane LED-tagatuli
- Hoiatussignaal
- Tööriistavaba käepideme kõrguse reguleerimine
- Elektriline pidur ja seisupidur
- Lülitab jõuülekande välja mootori ja telje vahel, juhul kui aku ei ole paigaldatud või aku on tühi
- Läbitav vahemaa 7,2 km ja tööaeg 100 min 4x 6,0 Ah akudega, tasasel maastikul, tuled välja lülitatud, koormusega 300 kg, kiirusel 5,0 km/h

**UUS!**



STANDARDVARUSTUS:  
tasapinnaline raam koos hüdraulilise tõstukiga

Tööpinge	<b>18V+18V=36V</b>
Suurim kiirus edaspidi	5 • 3,5 • 1,5 km/h
Suurim kiirus tagurpidi	1,0 km/h
Suurim kaldenurk	12°
Koorma maks. kaal (tasasel pinnasel)	300 kg
Koorma maks. kaal (kaldel)	180 kg
Tõstekõrgus	475-1020 mm
Kaal	145 kg
Möödud (PxLxK)	1400 x 730 x 820 mm

Lisatarvikud on loetletud lk: 89

Kaitserauad saab tõstes ja liigutades alla lasta, et mugavamalt peale- või maha laadida.



Käru on varustatud **hüdraulilise tõstukiga**, mis tõstab siis kui seade on loodis.

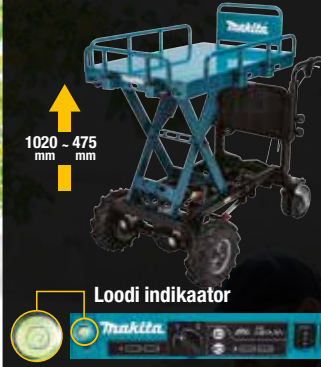

# HÜDRAÜLILINE TÕSTUK KERGEMAKS PEALE- JA MAHALAADIMISEKS

**MAKS.  
VÕIMSUS  
1250 W**

**LXT** 18V + 18V → **36V**

LXT Ah 6.0 | 5.0 | 4.0 | 3.0 | 2.0 | 1.5

**BL MOTOR** **XPT** (BRAKE)

## DCU602 Aiakäru

- Töötab kahe järjestikku ühendatud 18V akuga
- Esirattaveoga
- Hüdrauliline tõstuk, mis kallutab koormavanni
- Et tööaega pikendada on aiakäru 4 akupesa koos akupaari valiku võimalusega
- Täidetud esimested ja tagumised rattad. Esirattad on täispuhutavad.
- Tagarattaste suuna saab fikseerida lukustusega
- Kaks LED-esituld ja punane LED-tagatuli
- Hoiatussignaal
- Tööriistavaba käepideme kõrguse reguleerimine
- Elektriline pidur ja seisupidur
- Lülitab jõuülekande välja mootori ja telje vahel, juhul kui aku ei ole paigaldatud või aku on tühi
- Läbitav vahemaa 7,2 km ja tööaeg 100 min 4x 6,0 Ah akudega, tasasel maastikul, tuled välja lülitatud, koormusega 300 kg, kiirusel 5,0 km/h

Kallutab elektriliselt kuni 75° (~ 30 sekundiga)

Üles 75°



Manuaalselt saab kallutada rohkem kui 75°

110°



Käru on varustatud **hüdraulilise kallutajaga**, mis töötab siis kui seade on loodis.



Loodi indikaator

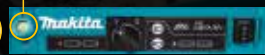

**UUS!**



STANDARDVARUSTUS:  
kallutusvann koos hüdraulilise kallutusega

Tööpinge	18V+18V=36V
Suurim kiirus edaspidi	5 • 3,5 • 1,5 km/h
Suurim kiirus tagurpidi	1,0 km/h
Suurim kaldenurk	12°
Koorma maks. kaal (tasasel pinnasel)	300 kg
Koorma maks. kaal (kaldel)	180 kg
Kallutaja pöördeulatus	90°
Kaal	147 kg
Mõõdud (P x L x K)	1480 x 730 x 820 mm

Lisatarvikud on loetletud lk: 89

## HÜDRAULILISE KALLUTUSEGA

**MAKS. VÕIMSUS 1250 W**

**LXT 18V+18V → 36V**

LXT Ah 6.0 | 5.0 | 4.0 | 3.0 | 2.0 | 1.5

**BL MOTOR XPT** (BRAKE)

## DCU603 Aiakäru



STANDARDVARUSTUS:  
kallutamismehhanismi komplekt, kallutusvanni komplekt

Tööpinge	<b>18V+18V=36V</b>
Suurim kiirus edaspidi	5 • 3,5 • 1,5 km/h
Suurim kiirus tagurpidi	1,0 km/h
Suurim kaldenurk	12°
Koorma maks. kaal:	tasasel pinnasel 300 kg kaldel 180 kg
Kaal	122-124 kg
Mõõtmed (PxLxK)	1480x730x820-1030 mm

Lisatarvikud on loetletud lk: 89



**MAKS.  
VÕIMSUS  
1250 W**

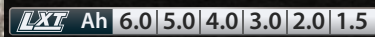

- Töötab 2x18V LXT akudega
- Esirattaveoga
- Seisupidur
- Manuaalselt töötav kallutusmehhanism
- Hoiatussignaal
- Esituled ja punane LED tagatuli
- 4 akupesa koos akupaari valiku võimalusega
- Käepideme kõrguse reguleerimine
- Läbitav vahemaa 4x BL1860B akuga: 7,2 km

## DCU604 Aiakäru



STANDARDVARUSTUS:  
kallutusmehhanism, platvormraam

Tööpinge	<b>18V+18V=36V</b>
Suurim kiirus edaspidi	5 • 3,5 • 1,5 km/h
Suurim kiirus tagurpidi	1,0 km/h
Suurim kaldenurk	12°
Koorma maks. kaal:	tasasel pinnasel 300 kg kaldel 180 kg
Kaal	119-120 kg
Mõõtmed (PxLxK)	1450-1600x730-1080x820-1030 mm

Lisatarvikud on loetletud lk: 89



**MAKS.  
VÕIMSUS  
1250 W**

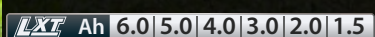
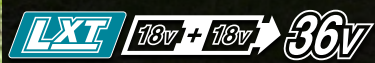

- Töötab 2x18V LXT akudega
- Esirattaveoga
- Seisupidur
- Manuaalselt töötav kallutusmehhanism
- Hoiatussignaal
- Esituled ja punane LED tagatuli
- 4 akupesa koos akupaari valiku võimalusega
- Käepideme kõrguse reguleerimine
- Läbitav vahemaa 4x BL1860B akuga: 7,2 km

## DCU605 Aiakäru



STANDARDVARUSTUS:  
lameda vanni komplekt

Tööpinge	<b>18V+18V=36V</b>
Suurim kiirus edaspidi	5 • 3,5 • 1,5 km/h
Suurim kiirus tagurpidi	1,0 km/h
Suurim kaldenurk	12°
Koorma maks. kaal:	tasasel pinnasel 300 kg kaldel 180 kg
Kaal	104-106 kg
Mõõtmed (PxLxK)	1440 x 730 x 820-1030 mm

Lisatarvikud on loetletud lk: 89

- Töötab 2x18V LXT akudega
- Esirattaveoga
- Seisupidur
- Hoiatussignaali
- Esituled ja punane LED tagatuli
- 4 akupesa koos akupaari valiku võimalusega
- Käepideme kõrguse reguleerimine
- Läbitav vahemaa 4x BL1860B akuga: 7,2 km

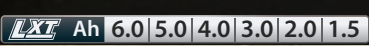
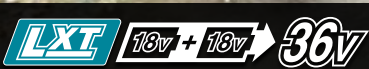

**MAKS. VÕIMSUS 1250 W**

## AIKÄRUDE DCU603 DCU604 DCU605 VÕRDLU

### DCU603



- Plastikust vann talub märga koormat
- Sisemuse alumine ja esikülg on nurga all, mis hõlbustab kallutamist



**Vanni kuju**  
on disainitud nii, et manuaalselt võimaldaks efektiivsemalt koormat maha laadida



#### Koorma maht

kuhjaga  
**200 L**

täites vedelikuga  
**100 L**

### DCU604



Ideaalne kastide või pakendatud materjali veoks



**Manuaalne kallutamine**  
Kõrge mahalaadimise efektiivsus

**Pikendatav laadimise platvorm**

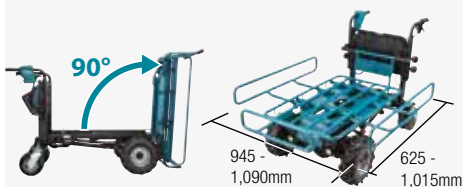

945 - 1,090mm  
625 - 1,015mm

### DCU605



- Plastikust vann talub märga koormat
- Sobib koormatele, mis ei vaja maha kallutamist



Tühjendusork vanni mugavamaks pesuks ja tühjendamiseks.



#### Vanni maht

Kuhjaga koorma maht  
**295 L**

Vedelkoorma maht  
**250 L**



Vanni sisemus on ilma väljaulatavate osadeta koorma sujuvaks mahalaadimiseks.

## DCU180 Aiakäru



STANDARDVARUSTUS:  
turvavõtmed, padrunvõti 13

Tööpinge	<b>18V</b>
Suurim kiirus edaspidi	3,5 • 1,5 km/h
Suurim kiirus tagurpidi	1 km/h
Suurim kaldenurk	12°
Koorma maks.kaal	130 kg
Kaal	39,3-44,8 kg
Mõõtmed platvormraamiga (P×L×K)	1315x1060x900mm
Mõõtmed metallvanniga (P×L×K)	1310x820x900mm

Lisatarvikud on loetletud lk: 89

- Töötab ühe 18V LXT akuga
- Kaks edasikäigu kiirust
- Tagurpidikäik
- Kaks töölaternat
- Platvormraam ja metallvann lisavarustusena
- Tööaeg kahe 6,0 Ah akuga – 120 min

SOOVITAME LISAKS

**199009-8**



SOOVITAME LISAKS

**199008-0**



**MAKS. VÕIMSUS 250 W**

**BL MOTOR XPT**

**LXT 18V LITHIUM-ION**

LXT Ah 6.0 5.0 4.0 3.0 2.0 1.5

## DCU180 - AKUAIKÄRU

2 akupesa



Tööaja pikendamiseks kaks akupesa. Kasutab korraga ühte akut.

Turvavõti



3 käepideme kõrguse reguleerimise astet

Kiiruse valiku lüliti

Liigutatavad käepidemed



Eemaldatavad tagarattad (nende asemel saab kasutada tugesid)



Ketaspidur



Käsitsi rakendatav ketaspidur takistab juhuslikku veeremist kallakul (esiratas).

Suurim tõusunurk

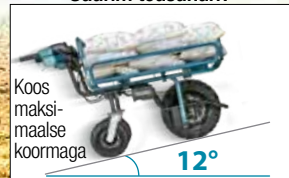

Koos maksimaalse koormaga

**12°**

Kaks esituld



Lihtsasti käsitsetav juhtpaneel

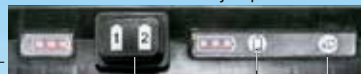

Toiteaku valik

Aku laetuse taseme indikaatorituli

LED-tulede lüliti

Lihtne koorma kallutamine



**760mm**

Tööaeg

**120min**

2x6,0 Ah akuga

Koorma maksimaalne kaal

**130kg**



**Makita** AIAKÄRUDE LISATAVIKUID DCU601 DCU602 DCU603 DCU604 DCU605 DCU180

**Kallutusvann** **191B69-8**



DCU602  
DCU603  
DCU604  
DCU605

Plastikust kallutusvanni saab kinnitada kallutusmehhanismi külge. Saab kasutada koos kallutusmehhanismiga 191B63-0 või otse kärul.  
Koorma maht: 200 L | Vedelkoorma maht: 100 L

**Platvormraam** **191B67-2**



DCU602  
DCU603  
DCU604  
DCU605

Muudetava suurusega laadimisplatvorm. Saab kasutada, kui kinnitada kallutusmehhanismi 191B63-0 külge või otse käru peale.  
Laius: 945-1090 mm | Pikkus: 625-1015 mm

**Lamedapõhjaga vann** **1911B3-6**



DCU603  
DCU604  
DCU605

Sisaldab lamedat vanni\* ja lameda vanni alust.  
\*varustatud äravoolu ava korgiga  
Koorma maht: 295 L | Vedelkoorma maht: 250 L

**Kallutusmehhanismi komplekt** **191B63-0**



DCU603  
DCU604  
DCU605

Kallutusmehhanism platvormraamile 11B67-2 või kallutusvannile 191B69-8.

**Metallvann** **199008-0**



DCU180

Sobib näiteks liiva, kruusa, mulla, samuti okste, puude ja paljude teiste esemete vedamiseks.  
Maht: 90 L

**Platvormraam** **199009-8**



DCU180

Raami suurust on võimalik reguleerida. Külgede eemaldamisel on võimalik peale laadida suuremate mõõtmetega koorem.  
Laius: 660-980 mm | Pikkus: 850 mm

**Must rehvi 330** **1911K4-7**



DCU601  
DCU602  
DCU603  
DCU604  
DCU605

Täidetud rehvi liikumiseks murul või kõnniteel. Musta värvusega.  
Komplekt sisaldab ühte rehvi.  
Diameeter: 330 mm | Täispuhutav: jah

**Hall rehvi 330** **1911K5-5**



DCU601  
DCU602  
DCU603  
DCU604  
DCU605

Kasutamiseks ettevõttes, näiteks tehased, kus musta rehvi määrdumisjäljed põrandatel ei ole lubatud. Hall värvus. Komplekt sisaldab ühte rehvi.  
Diameeter: 330 mm | Täispuhutav: jah

**Hall rehvi 210** **1911K6-3**



DCU601  
DCU602  
DCU603  
DCU604  
DCU605

Kasutamiseks ettevõttes, näiteks tehased, kus musta rehvi määrdumisjäljed põrandatel ei ole lubatud. Hall värvus. Komplekt sisaldab ühte rehvi.  
Diameeter: 210 mm | Täispuhutav: jah

**Tugirastate komplekt akutoitega aiakärule**



DCU180

Suurendab koormatud aiakäru stabiilsust. Lihtsalt kohandatav Kinnitatakse nelja poldiga aiakärule  
DCU180  
Rehvi kõrgus: 20 • 45 • 100 mm

**AIAKÄRUDE VÕRDLUSTABEL**

MUDEL	TÖÖPINGE	AKU PESADE ARV (tööaja pikendamiseks)	HARJAVABA MOOTOR	VEE- JA TOLMUKINDLUS	PIDURID	NEUT-RAALNE KÄIK	ESI-RATTAD	TAGA-RATTAD	ESI-TULED	TURVA-VÕTI	KÄEPIDE	KOORMA MAHT	KALLUTUS
<b>DCU601</b>	<b>LXT 18V+18V=36V</b>	4	•	•	elektriline + elektromagnetiline + mehaaniline hoob	JAH hoovast	2 tk ø330 mm täispuhutavad	2x2 tk (topelt) ø210 mm	•	•	reguleeritav 7 asendit	tasapinnal: 300 kg kaldel: 180 kg	ei kalluta, hüdrauline tõstmine
<b>DCU602</b>	<b>LXT 18V+18V=36V</b>	4	•	•	elektriline + elektromagnetiline + mehaaniline hoob	JAH hoovast	2 tk ø330 mm täispuhutavad	2x2 tk (topelt) ø210 mm	•	•	reguleeritav 7 asendit	tasapinnal: 300 kg kaldel: 180 kg	hüdrauline tõstmine
<b>DCU603</b>	<b>LXT 18V+18V=36V</b>	4	•	•	elektriline + elektromagnetiline + mehaaniline hoob	JAH hoovast	2 tk ø330 mm täispuhutavad	2x2 tk (topelt) ø210 mm	•	•	reguleeritav 7 asendit	tasapinnal: 300 kg kaldel: 180 kg	lihtne manuaalne kallutamine
<b>DCU604</b>	<b>LXT 18V+18V=36V</b>	4	•	•	elektriline + elektromagnetiline + mehaaniline hoob	JAH hoovast	2 tk ø330 mm täispuhutavad	2x2 tk (topelt) ø210 mm	•	•	reguleeritav 7 asendit	tasapinnal: 300 kg kaldel: 180 kg	lihtne manuaalne kallutamine
<b>DCU605</b>	<b>LXT 18V+18V=36V</b>	4	•	•	elektriline + elektromagnetiline + mehaaniline hoob	JAH hoovast	2 tk ø330 mm täispuhutavad	2x2 tk (topelt) ø210 mm	•	•	reguleeritav 7 asendit	tasapinnal: 300 kg kaldel: 180 kg	ei kalluta
<b>DCU180</b>	<b>LXT 18V</b>	2	•	•	mehaanilise lukuga hoob + tagarastaste lukk	JAH	1 tk ø430 mm täispuhutav	2 tk ø250 mm eemaldatavad	•	•	reguleeritav 3 asendit +kokkupandav	130 kg	manuaalne kallutamine

## ELM3320 Muruniiduk



- 3 erinevat lõikekõrgust
- Soovituslik kuni 400 m<sup>2</sup> muruplatsile
- Muri niitmise ja kokkukogumise funktsioon
- Kogumismahuti täitumisindikaator
- Elektrimootoriga

## ELM3720 Muruniiduk



- 3 erinevat lõikekõrgust
- Soovituslik kuni 500 m<sup>2</sup> muruplatsile
- Muri niitmise ja kokkukogumise funktsioon
- Kogumismahuti täitumisindikaator
- Elektrimootoriga

## UR3000 Elektritrimmer



- Reguleeritav alumiiniumist teleskoopvars ja aasaku-juline käepide
- Hõlpsalt vahetatav trimmeripea
- Mootori pea pöörleb servade lõikamiseks 180°
- **Standardvarustus:** 300mm nailontrimmipea, terakaitse, trimmer jõhv, õlarihma komplekt, kuuskantvõti



### 2IN1



### 2IN1



Võimsus	1200 W
Lõikelaius	330 mm
Lõikekõrgus	20-55 mm
Kogumiskasti maht	30 L
Kaal	10,2 kg
Mõõtmed (PxLxK)	1230x380x870-111 mm

Lisatarvikud on loetletud lk: 125

Võimsus	1400 W
Lõikelaius	370 mm
Lõikekõrgus	20-55 mm
Kogumiskasti maht	40 L
Kaal	11,6 kg
Mõõtmed (PxLxK)	1330x415x890-1120 mm

Lisatarvikud on loetletud lk: 125

Võimsus	450 W
Lõikelaius	300 mm
Kiirus tühikäigul	9000 p/min
Toitejuhtme pikkus	30 cm
Kaal	2,6 kg
Mõõtmed (PxLxK)	1016-1256x301x262 mm

Lisatarvikud on loetletud lk: 122

## UV3200 Muruõhutaja



- 5 erinevat lõikekõrgust
- 30 l kogumismahuti. Töötab ka ilma kogumismahutita
- IPX4 klassi vee- ja tolmukindlus
- Õhutab muru, eemaldab ning kogub kokku muru ja sambla jäägid
- Kokkupandav käepide mugavaks transportimiseks
- Ohutu sisselülitamine
- Juhe ei ole komplektis
- **Standardvarustus:** muruõhutustera

Võimsus	1300 W
Töölaius	320 mm
Töösügavus	-10/-5-0/+5/+10 mm
Pööretearv	3000 p/min
Kaal	12 kg
Mõõtmed (PxLxK)	730x580x1050 mm

Lisatarvikud on loetletud lk: 124

## UV3600 Muruõhutaja



- 4 erinevat lõikekõrgust
- 40 l kogumismahuti. Töötab ka ilma kogumismahutita
- IPX4 klassi vee- ja tolmukindlus
- Õhutab muru, eemaldab ning kogub kokku muru ja sambla jäägid
- Juhe ei ole komplektis
- **Standardvarustus:** muruõhutustera

Võimsus	1800 W
Töölaius	360 mm
Töösügavus	-10/-5-0/+5 mm
Pööretearv	3500 p/min
Kaal	15,3 kg
Mõõtmed (PxLxK)	880x590x970 mm

Lisatarvikud on loetletud lk: 124

## UH5261 Hekilõikur



- Kerge ja kompaktne hekilõikur
- Lülitite paigutus võimaldab mugavalt töötada erinevates lõikesuundades
- Lõikur käivitub vaid juhul, kui vajutatakse kahele lülile korraga
- Kauakestvad lõiketerad
- Ergonoomilist käepidet hoitakse horisontaalsel oksalõikusel ülevalt ja eest ning alt ja eest vertikaalsel oksalõikusel
- **Standardvarustus:** terakate, juhtmehoidja täiskomplekt

Võimsus	400 W
Tera pikkus	520 mm
Lõigete arv	3200 l/min
Maksimaalne oksapaksus	15 mm
Juhtme pikkus	30 cm
Kaal	3 kg
Mõõtmed (PxLxK)	921x194x194 mm

## UC3041A Kettsaag



Sobiva saeketi tootekood 191H01-8

- Ketivahetus ja reguleerimine ilma võtmeta
- Õlimahutil on aken õlitaseme jälgimiseks
- Automaatne ketiõlitus
- Standardvarustus: saekett, saelatt, saelati kate, riputuskonksu komplekt



Võimsus	1800 W
Lati pikkus	300 mm
Keti suurim kiirus	14,5 m/sek.
Keti samm	3/8"
Juhtme pikkus	30 cm
Kaal	4,6-4,7 kg
Mõõtmed (PxLxK)	455x245x200mm

Kasulik informatsioon lk: 132  
Lisatarvikud on loetletud lk: 130

## UC3541A Kettsaag



Sobiva saeketi tootekood 191H02-6

- Ketivahetus ja reguleerimine ilma võtmeta
- Õlimahutil on aken õlitaseme jälgimiseks
- Automaatne ketiõlitus
- Standardvarustus: saekett, saelatt, saelati kate, riputuskonksu komplekt



Võimsus	1800 W
Lati pikkus	350 mm
Keti suurim kiirus	14,5 m/sek.
Keti samm	3/8"
Juhtme pikkus	30 cm
Kaal	4,7-4,8 kg
Mõõtmed (PxLxK)	455x245x200 mm

Kasulik informatsioon lk: 132  
Lisatarvikud on loetletud lk: 130

## UC3551A Kettsaag



Sobiva saeketi tootekood 191H11-5

- Eriti tugeva konstruktsiooniga
- Automaatne ketiõlitus
- Õlimahutil on aken õlitaseme jälgimiseks
- Elektrooniline pidur ohutuse tarvis
- Ülekoormuskaitse
- Ketivahetus ja reguleerimine ilma võtmeta
- Standardvarustus: saekett, saelatt, saelati kate, riputuskonksu komplekt



Võimsus	2000 W
Lati pikkus	350 mm
Keti suurim kiirus	14,5 m/sek.
Keti samm	3/8"
Juhtme pikkus	500 cm
Kaal	5,5 kg
Mõõtmed (PxLxK)	505x200x220 mm

Kasulik informatsioon lk: 132  
Lisatarvikud on loetletud lk: 130

## UC4041A Kettsaag



Sobiva saeketi tootekood 191H03-4

- Ketivahetus ja reguleerimine ilma võtmeta
- Õlimahutil on aken õlitaseme jälgimiseks
- Automaatne ketiõlitus
- Standardvarustus: saekett, saelatt, saelati kate, riputuskonksu komplekt

Võimsus	1800 W
Lati pikkus	400 mm
Keti suurim kiirus	14,5 m/sek.
Keti samm	3/8"
Juhtme pikkus	30 cm
Kaal	4,8-4,9 kg
Mõõtmed (PxLxK)	455x245x200mm

Kasulik informatsioon lk: 132  
Lisatarvikud on loetletud lk: 130

## UC4051A Kettsaag



Sobiva saeketi tootekood 191H12-3

- Eriti tugeva konstruktsiooniga
- Automaatne ketiõlitus
- Õlimahutil on aken õlitaseme jälgimiseks
- Elektrooniline pidur ohutuse tarvis
- Ülekoormuskaitse
- Ketivahetus ja reguleerimine ilma võtmeta
- Standardvarustus: saekett, saelatt, saelati kate, riputuskonksu komplekt

Võimsus	2000 W
Lati pikkus	400 mm
Keti suurim kiirus	14,5 m/sek.
Keti samm	3/8"
Juhtme pikkus	30 cm
Kaal	5,6 kg
Mõõtmed (PxLxK)	505x200x220 mm

Kasulik informatsioon lk: 132  
Lisatarvikud on loetletud lk: 130

**UC3551A • UC4051A**  
**PIKIMOTOR TAGAB**  
**MUGAVAMA KÄSITLEMISE**

**KETI VAHETUS JA  
REGULEERIMINE ILMA VÕTMETA**

## UD2500 Oksapurustaja



- Vaikne purustamine
- Ülekoormuskaitse
- Tagurpidikäik
- Automaatne ettesöötmine
- Suured kuullaagritega rattad
- Avad igas nurgas, et saaks jälgida kogumismahuti sisu
- Juhe ei ole komplektis



Võimsus	2500 W
Peenestatavate okste maks. diameeter	45 mm
Võlli kiirus	40 p/min
Kogumismahuti	67 L
Kaal	27,6 kg
Mõõtmed (PxLxK)	650x500x880 mm

## HW1200 Survepesur



- Reguleeritav veesurve
- 10 m paindlik, kriimustus- ja keerdumiskindel kõrgsurveveevoolik
- Tänu korpuse vibratsioonivastasele ülesehitusele töötab vaikselt
- Tänu iseenesliku pumpamise funktsioonile saab vett ammutada mahutist
- Sisseehitatud käepide ja suured rattad seadme liigutamiseks
- Standardvarustus: püstol, reguleeritav pesuotsik, puhastusotsik, vahelduvpihustuseotsik, ühendusotsik, kiirliiteotsik, vahupihustusotsik, rotatsioonotsik

Võimsus	1800 W
Suurim rõhk	12 MPa (120 bar)
Veekulu	420 L/val
Maks. sisendvee temperatuur	40 °C
Juhtme pikkus	5 m
Kaal	11 kg
Mõõtmed (PxLxK)	292x358x830 mm

Lisatarvikud on loetletud lk: 79

## HW1300 Survepesur



- Reguleeritav veesurve
- 10 m paindlik, kriimustus- ja keerdumiskindel kõrgsurveveevoolik rulliga
- Tänu korpuse vibratsioonivastasele ülesehitusele töötab vaikselt
- Tänu iseenesliku pumpamise funktsioonile saab vett ammutada mahutist
- Sisseehitatud käepide ja suured rattad seadme liigutamiseks
- Standardvarustus: püstol, reguleeritav pesuotsik, puhastusotsik, vahelduvpihustuseotsik, ühendusotsik, kiirliiteotsik, vahupihustusotsik, rotatsioonotsik

Võimsus	1800 W
Suurim rõhk	13 MPa (130 bar)
Veekulu	450 L/val
Maks. sisendvee temperatuur	40 °C
Juhtme pikkus	5 m
Kaal	12,7 kg
Mõõtmed (PxLxK)	292x358x830 mm

Lisatarvikud on loetletud lk: 79

## UD2500 TÜKELDAB KUNI 45 MM OKSAD KASULIKUKS MULTŠIKS



## PF0300 Tühjendusump



- Puhta vee jaoks
- Tugev plastkorpus
- Ujuklüliti automaatrežiimi tarvis
- Mugav kandesang
- 10 m toitejuhe
- Standardvarustus: nurkühendusliides

Võimsus	300 W
Maks. osakeste suurus	8 mm
Tootlikus	140 L/min
Maks. kõrguste vahe pumpamisel	5 m
Juhtme pikkus	10 m
Kaal	4,2 kg
Mõõtmed (PxLxK)	160x168x305 mm

## PF0403 Tühjendusump



- Puhta vee jaoks
- Roostevabast terasest korpus
- Ujuklüliti automaatrežiimi tarvis
- Mugav, ergonomiline kandesang
- 10 m toitejuhe
- Standardvarustus: ühendusliides

Võimsus	400 W
Maks. osakeste suurus	4 mm
Tootlikus	120 L/min
Maks. kõrguste vahe pumpamisel	5 m
Juhtme pikkus	10 m
Kaal	4,4 kg
Mõõtmed (PxLxK)	150x150x260 mm

## PF0410 Tühjendusump



- Musta vee jaoks (kuni 35 mm suuruste osakestega)
- Tugev plastkorpus
- Ujuklüliti automaatrežiimi tarvis
- Mugav kandesang
- 10 m toitejuhe
- Standardvarustus: nurkühendusliides

Võimsus	400 W
Maks. osakeste suurus	25 mm
Tootlikus	140 L/min
Maks. kõrguste vahe pumpamisel	5 m
Juhtme pikkus	10 m
Kaal	4,3 kg
Mõõtmed (PxLxK)	160x168x345 mm

## PF1010 Tühjendusump



- Musta vee jaoks (kuni 35 mm suuruste osakestega)
- Tugev plastkorpus
- Ujuklüliti automaatrežiimi tarvis
- Kahekordne tihend pikema tööea jaoks
- Mugav kandesang
- 10 m toitejuhe
- Standardvarustus: nurkühendusliides

Võimsus	1100 W
Maks. osakeste suurus	30 mm
Tootlikus	240 L/min
Maks. kõrguste vahe pumpamisel	5 m
Juhtme pikkus	10 m
Kaal	6,6 kg
Mõõtmed (PxLxK)	160x168x380 mm

## PF1100 Tühjendusump



- Puhtale veele
- Roostevabast terasest korpus
- Ujuklüliti automaatrežiimi tarvis
- Mugav ergonomiline kandesang
- 10 m toitejuhe
- Standardvarustus: ühendusliides

Võimsus	1100 W
Maks. osakeste suurus	4 mm
Tootlikus	250 L/min
Maks. kõrguste vahe pumpamisel	5 m
Juhtme pikkus	10 m
Kaal	6,7 kg
Mõõtmed (PxLxK)	150x150x305 mm

## PF1110 Tühjendusump



- Musta vee jaoks (kuni 35 mm suuruste osakestega)
- Roostevabast terasest korpus
- Ujuklüliti automaatrežiimi tarvis
- Kahekordne tihend pikema tööea jaoks
- Mugav ergonomiline kandesang
- 10 m toitejuhe
- Standardvarustus: nurkühendusliides

Võimsus	1100 W
Maks. osakeste suurus	40 mm
Tootlikus	250 L/min
Maks. kõrguste vahe pumpamisel	5 m
Juhtme pikkus	10 m
Kaal	7 kg
Mõõtmed (PxLxK)	160x185x355 mm

## MP001G Pump



- Töötab 40Vmax XGT® akuga
- 3 pumpamisrežiimi
- Digitaalne manomeeter koos funktsioonidega
- Mälufunktsioon jätab meelde viimase rõhuseadistuse enne toite välja lülitamist
- Seiskub soovitud eelseadistatud rõhu saavutamisel automaatselt
- Peatoitelüliti koos automaatse väljalülitusfunktsiooni ja päästiku lülitiga
- Ventii otsikute hoiustamise koht pumba küljes
- LED töötuli

**XGT** **40V** L<sup>+</sup>ION max

**XPT**



STANDARDVARUSTUS:  
ventiilide adapterid

Tööpinge	<b>40Vmax</b>
Maksimaalne õhurõhk	1110 kPa (11,1 bar)
Õhu väljalaskekogus	24 L/min
Õhu väljalaskekogus	12 L/min
Vooliku pikkus	65 cm
Mõõtmed (PxLxK)	272 x 108 x 231 mm
Kaal	2,9-3,5 kg

## DMP181 Pump



- Töötab 18 V LXT akuga
- 3 pumpamisrežiimi
- Digitaalne manomeeter koos lisa funktsioonidega
- Mälufunktsioon jätab meelde viimase rõhuseadistuse enne toite välja lülitamist
- Seiskub soovitud eelseadistatud rõhu saavutamisel automaatselt
- Peatoitelüliti koos automaatse väljalülitusfunktsiooni ja päästik lülitiga
- Ventii otsikute hoiustamise koht pumba küljes
- LED töötuli

**LXT** **18V** LITHIUM-ION

**XPT**



STANDARDVARUSTUS:  
ventiilide adapterid

Tööpinge	<b>18V</b>
Maksimaalne õhurõhk	1110 kPa (11,1 bar)
Õhu väljalaskekogus	22 L/min
Õhu väljalaskekogus	11 L/min
Vooliku pikkus	65 cm
Mõõtmed (PxLxK)	272 x 108 x 231 mm
Kaal	2,5-2,8 kg

## DMP180 Pump



- Töötab 18 V LXT akuga
- Auto-, jalgratta- ja maanteerattarehvide, samuti erinevate sportpallide ja rannapallide kiireks pumpamiseks.
- Seiskub soovitud eelseadistatud rõhu saavutamisel automaatselt
- Mälufunktsioon jätab meelde viimase rõhuseadistuse enne toite välja lülitamist
- LED-töötuli
- Digitaalne manomeeter koos lisafunktsioonidega
- Kaasas erinevate ventiilide adapterid

**LXT** **18V** LITHIUM-ION



STANDARDVARUSTUS:  
ventiilide adapterid

Tööpinge	<b>18V</b>
Maksimaalne õhurõhk	830 kPa (8,3 bar)
Õhu väljalaskekogus 830 kPa:	7 L/min
Õhu väljalaskekogus 200 kPa:	12 L/min
Vooliku pikkus	65 cm
Mõõtmed (PxLxK)	246x80x174 mm
Kaal	1,4-1,7 kg

## MR002G Raadio



STANDARDVARUSTUS:  
AC adapter SE00000792

Sagedusvahemik FM	87,5 - 108 MHz
Sagedusvahemik AM	522 - 1,710 kHz
Bluetooth version	5.0
Kõlari suurus	Ø89 mm x 2
Kaal	4,5-5,3 kg
Mõõtmed (PxLxK)	280x171x298mm

- Kaks toiteallikat: vahelduvvool või Makita akud XGT, LXT, CXT
- Bluetoothiga juhtmevaba ühendus nutiseadmetega
- Kaitseklass IP65 tagab maksimaalse kaitse ilmastiku ja niiskuse eest
- Unerežiim (automaatne väljalülitus) taimer
- USB-pistik nutiseadmete laadimiseks
- AUX ühendus
- Taustvalgustusega LCD ekraan ja 10 AM/FM kanali eelseadistused
- Tööaeg 40V max XGT 4.0Ah akuga kuni 27,5 tundi

**IP65**



## MR003G Raadio



STANDARDVARUSTUS:  
AC adapter SE00000265

Sagedusvahemik FM	87,5 - 108 MHz
DAB sagedusvahemik	174,928-239,200 MHz
DAB+ sagedusvahemik	174,928-239,200 MHz
Bluetooth versioon	ei ole
Kõlari suurus	Ø89 mm x 2
Kaal	4,6-5,4 kg
Mõõtmed (PxLxK)	280 x 171 x 298 mm

- Kaks toiteallikat: vahelduvvool või Makita akud XGT, LXT, CXT
- Võtab vastu sagedusi DAB / DAB+
- Pakub rikkalikku stereoheli kahest võimsast Ø89 mm külgmistest kõlaritest
- USB pesa tarkvara uuendamiseks
- Digitaalne tuuner, LCD taustvalgustusega ekraan
- Tööaeg 4,0 Ah 40Vmax XGT akuga kuni 34 tundi

**IP65**



**DAB / DAB+  
SAGEDUSTEGA!**



## MR004G Raadio



STANDARDVARUSTUS:  
AC adapter SE00000679

Sagedusvahemik FM	87,5 - 108 MHz
DAB sagedusvahemik	174,928-239,200 MHz
DAB+ sagedusvahemik	174,928-239,200 MHz
Bluetooth versioon	5.0
Kõlari suurus	Ø89 mm x 2
Kaal	4,6-5,4 kg
Mõõtmed (PxLxK)	280 x 171 x 298 mm

- Kaks toiteallikat: vahelduvvool või Makita akud XGT, LXT, CXT
- Võtab vastu sagedusi DAB / DAB+
- Pakub rikkalikku stereoheli kahest võimsast Ø89 mm külgmistest kõlaritest
- USB pesa tarkvara uuendamiseks
- Digitaalne AM/FM-tuuner, LCD taustvalgustusega ekraan
- Bluetoothiga juhtmevaba ühendus nutiseadmega
- USB pesa nutiseadmete laadimiseks
- Tööaeg 4,0 Ah 40Vmax XGT akuga kuni 30 tundi

**IP65**



**BLUETOOLT-  
JUHTMEVABA  
ÜHENDUS  
NUTISEADMEGA**



VABAAJA- JA  
MUGAVUSTOOTED

## MR006G Raadio



STANDARDVARUSTUS:  
AC adapter SE00000679

Sagedusvahemik FM	87,5 - 108 MHz
Sagedusvahemik AM	522 - 1,710 kHz
Bluetooth version	5.0
Kõlari suurus	Ø63,5mm x 2 • Ø101,6mm
Kaal	5,6-6,4 kg
Mõõtmed (PxLxK)	285x172x305mm

- Kaks toiteallikat: vahelduvvool või Makita akud XGT, LXT, CXT
- Bluetoothiga juhtmevaba ühendus nutiseadmetega
- Seitsme helirežiimiga ekvalaiser, sealhulgas MY EQ (minu ekvalaiser)
- Bassikõlar allosas ning keskmise sagedusvahemiku ja kõrgsagedusega kõlarid külgedel
- Kaitseklass IP65 tagab maksimaalse kaitse ilmastiku ja niiskuse eest
- USB-pistik
- AUX ühendus analoogühenduseks
- Töötab 18V LXT 6,0 Ah akuga kuni 20 tundi

**SUBWOOFERIGA**

**XGT 40V<sup>Li-ion</sup> max**

**LXT 18V LITHIUM-ION 14.4V LITHIUM-ION**

**CXT 12V<sup>max</sup> LITHIUM-ION 10.8V LITHIUM-ION**

**IP65**

**DC AC USB POWER SUPPLY Bluetooth**

## MR007G Raadio



STANDARDVARUSTUS:  
AC adapter

Sagedusvahemik FM	87,5 - 108 MHz
DAB sagedusvahemik	174,928-239,200 MHz
DAB+ sagedusvahemik	174,928-239,200 MHz
Bluetooth version	5.0
Kõlari suurus	Ø63,5 mm x 2 • Ø101,6 mm
Kaal	5,3-6,3 kg
Mõõtmed (PxLxK)	285x172x305mm

**SUBWOOFER ALLOSAS**

**VÕIMALDAB SÜGAVAMAT HELI**

- Kaks toiteallikat: vahelduvvool või Makita XGT, LXT, CXT seeria akud
- Bluetoothiga juhtmevaba ühendus nutiseadmega
- MY EQ (minu ekvalaiser) režiim võimaldab iseseisvalt reguleerida kõrgel, kesksagedust ja bassi
- Alumine bassikõlar ja mõlemal küljel asuvad kesk-/kõrged kõlarid pakuvad sügavamat ja rikkalikumat heli kvaliteeti
- IP65 tasemel tolmu- ja niiskusekindlus
- USB-pesa
- Tööaeg 18V LXT Li-ion 6,0 Ah akuga – 20 tundi

**XGT 40V<sup>Li-ion</sup> max**

**LXT 18V LITHIUM-ION 14.4V LITHIUM-ION**

**CXT 12V<sup>max</sup> LITHIUM-ION 10.8V LITHIUM-ION**

**IP65**

**DC AC USB POWER SUPPLY Bluetooth dab+**

VABAAJA- JA MUGAVUSTOOTED



## DMR300 Raadio laadimisfunktsiooniga



STANDARDVARUSTUS:  
AC adapter

Sagedusvahemik FM	87,5 - 108 MHz
Sagedusvahemik AM	522 - 1,710 kHz
Bluetooth version	5.0
Kõlari suurus	Ø89 mm x 2
Kaal	6,1-6,6 kg
Mõõtmed (PxLxK)	268x185x305mm

- Kaks toiteallikat: vahelduvvool või Makita LXT, CXT akud
- Laeb LXT/CXT akusid kui seade on ühendatud adapteriga vahelduvvoolu
- Bluetoothiga juhtmevaba ühendus nutiseadmetega
- Kaitseklass IP65 tagab maksimaalse kaitse ilmastiku ja niiskuse eest
- 2 USB pistikupesa nutiseadmete laadimiseks
- AUX ühendus
- Sisseehitatud pudellkorgi-avaja
- Töötab 18V LXT 6,0 Ah akuga kuni 24,7 tundi

### LAEB AKUSID!



IP64

DC AC USB POWER SUPPLY Bluetooth

LXT 18V LITHIUM-ION 14.4V LITHIUM-ION

CXT 12V<sup>max</sup> LITHIUM-ION 10.8V LITHIUM-ION

## DMR301 Raadio



STANDARDVARUSTUS: AC adapter

Sagedusvahemik FM	87,5 - 108 MHz
DAB sagedusvahemik	174,928-239,200 MHz
DAB+ sagedusvahemik	174,928-239,200 MHz
Bluetooth versioon	5.0
Kõlari suurus	Ø89 mm x 2
Kaal	6,1-6,6 kg
Mõõtmed (PxLxK)	268 x 185 x 305 mm

### LAEB LXT JA CXT AKUSID!



- Kaks toiteallikat: vahelduvvool või Makita akud LXT, CXT
- Laeb LXT/CXT akusid kui on AC adapteriga vooluvõrku ühendatud
- Võtab vastu sagedusi DAB / DAB+
- Kaks USB pesa nutiseadmete laadimiseks
- Bluetoothiga juhtmevaba ühendus nutiseadmega
- Tööaeg 6,0 Ah 18V LXT akuga kuni 24,7 tundi

IP64

DC AC USB POWER SUPPLY Bluetooth dab+

LXT 18V LITHIUM-ION 14.4V LITHIUM-ION

CXT 12V<sup>max</sup> LITHIUM-ION 10.8V LITHIUM-ION

## DMR108N Raadio



STANDARDVARUSTUS:  
AC adapter SE00000101

Sagedusvahemik FM	87,5 - 108 MHz
Sagedusvahemik AM	522 - 1,710 kHz
Kõlari suurus	Ø89 mm x 2
Bluetooth version	5.0
Kaal	4,4-4,9 kg
Mõõtmed (PxLxK)	262x163x431mm

- Kaks toiteallikat: vahelduv- või Makita LXT, CXT akud
- Maksimaalne IP64 ilmastiku- ja veekindlus
- Digitaalne AM/FM-tuuner, LCD taustvalgustusega ekraan ja 10 eelseadistatud kanalit
- USB pistikupesa nutiseadmete laadimiseks
- AUX ühendus
- Unerežiim (automaatne väljalülitus) taimer
- Töötab 18V LXT 6,0Ah akuga kuni 34 tundi

**IP64**

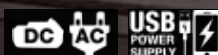

## DMR114B Raadio



STANDARDVARUSTUS:  
AC adapter SE00000679

Sagedusvahemik FM	87,5 - 108 MHz
Sagedusvahemik AM	522 - 1,710 kHz
Bluetooth version	5.0
Kõlarite mõõt (külgel/all)	Ø63,5mm x 2 • Ø101,6mm
Kaal	5,1-5,6 kg
Mõõtmed (PxLxK)	268x164x295mm

## SUBWOOFERIGA



- Kaks toiteallikat: vahelduv- või Makita LXT, CXT akud
- Bluetoothiga juhtmevaba ühendus nutiseadmetega
- 1 AUX IN sisendpesa ja 1 USB pesa laadimiseks
- IP64 tasemel tolmu- ja niiskusekindlus
- Taustvalgusega LCD ekraan ja 10 jaama salvestus
- 2 ärarutsaega koos Snooze funktsiooniga
- Automaatse väljalülituse aeg reguleeritav
- Töötab 18V LXT 6,0Ah akuga kuni 21 tundi

**IP65**

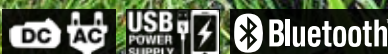

## DMR116 Raadio



STANDARDVARUSTUS:  
AC adapter

Sagedusvahemik FM	87,5 - 108 MHz
Sagedusvahemik AM	522 - 1,710 kHz
Kõlari suurus	Ø76 mm x 2
Kaal	4,4-4,7 kg
Mõõtmed (PxLxK)	257x163x431mm

- Kaks toiteallikat: vahelduv- või Makita LXT ja G-seeria akud
- Kaitseklass IP65 tagab maksimaalse kaitse ilmastiku ja niiskuse eest
- AUX analoogühenduseks
- Mugav kandesang
- Valgustatud juhtpaneeli nupud
- Pööratav kinnitusega ja pehmelt painduv antenn
- Töötab 18V LXT 6,0 Ah akuga kuni 37 tundi

**IP64**

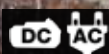

**DMR200B** Kõlar



STANDARDVARUSTUS:  
AC adapter

Kõlari mõõt	Ø101,6 mm
Kõrgsageduskõlari mõõt	Ø36 mm
Passiivkõlar	Ø89 mm
Bluetooth versioon	4.0
Kaal	2,9-3,4 kg
Mõõtmed (PxLxK)	211x203x286mm



- Töötab LXT ja CXT akudega ning vooluvõrgust
- 1 USB pesa nutiseadmete laadimiseks
- Bluetooth ühendus nutiseadmega
- Mobiiltelefoni hoiuruum
- Kummist kaitseraudad kaitsevad võimalike löökide eest
- 1 AUX-IN sisendpesa
- Tööaeg 18V LXT Li-ion 6,0 Ah akuga kuni 39 tundi

**DMR202B** Bluetooth kõlar



STANDARDVARUSTUS:  
AC adapter SE00000501

Kõlari mõõt	Ø101,6 mm
Kõrgsageduskõlari mõõt	Ø36 mm
Bluetooth version	4.0
USB heliformaadid	MP3 / WMA / AAC
Kaal	2,7-3,3 kg
Mõõtmed (PxLxK)	211x206x286mm

- Töötab LXT ja CXT akudega ning vooluvõrgust
- IP64 tasemel tolmu- ja niiskusekindlus
- Bluetooth ühendus
- 1 USB sisendpesa muusika mängimiseks 1 AUX-IN sisendpesa
- 1 USB pesa nutiseadmete laadimiseks
- Mobiiltelefoni hoiuruum
- Tööaeg 18V LXT Li-ion 6,0 Ah akuga kuni 32 tundi



**MÄNGIB MUUSIKAT  
USB-MÄLUPULGALT**

**DMR203B** Bluetooth kõlar



STANDARDVARUSTUS:  
AC adapter SE00000792

Kõlari mõõt	Ø101,6 mm
Kõrgsageduskõlari mõõt	Ø36 mm
Bluetooth version	5.0
Kaal	2,7-3,4 kg
Mõõtmed (PxLxK)	217x206x285mm

- Töötab LXT ja CXT akudega ning vooluvõrgust
- IP65 tasemel tolmu- ja niiskusekindlus
- Bluetooth ühendus
- Värviline LCD ekraan
- Ekvalaiser 7 eelseadega ja MY EQ MY EQ (minu ekvalaiser) režiim võimaldab iseseisvalt reguleerida kõrgeid, kesksagedust ja bassi
- 1 AUX-IN sisendpesa
- 1 USB pesa nutiseadmete laadimiseks
- Mobiiltelefoni hoiuruum
- Tööaeg 18V LXT Li-ion 6,0 Ah akuga kuni 35 tundi



**Sama helivoo  
mängimiseks  
on võimalik  
kuni 10 DMR203 seadet  
siduda ühe allikaga**

## DEBMR052 Raadio



### KAKS ESIKÖLARIT VÕIMALDAVAD KUULATA STEREOHELI

- Töötab CXT akudega
- Tänu kompaktsusele mugavalt kaasaskantav
- Kummist vardaga FM antenn
- Digitaalne AM/FM-tuuner koos taustvalgustusega LCD-ekraani ja 10 eelhäälestatava jaamaga
- Sisseehitatud AM ferriit antenn.
- Kõrvaklappidega ühendamise pesa
- Mugav pööratav riputuskonks
- Ölarihmade lisamise avad
- Tööaeg 12V CXT Li-ion 4,0 Ah akuga 30 tundi



Sagedusvahemik FM	87,5 - 108 MHz
Sagedusvahemik AM	522 - 1710 MHz
Kõlarid	kaks esikõlarit
Kaal	0,56-0,72 kg
Mõõtmed (PxLxK)	169 x 73 x 74 mm



## MR009G Latern/raadio

VABAAJA- JA MUGAVUSTOOTED



- Multifunktsionaalne: FM/DAB raadio, latern, taskulamp, USB laadimiseks, Bluetooth kõlar
- Kolm laterna valgustooni seadet
- 2 heleduse seadistust
- Laternarežiimid: 360° ja 270°
- Taskulambi režiimid: taskulamp ja vilkuv valgus
- Digitaalne raadio häälestamine
- USB-laadimine automaatse väljalülitus-funktsiooniga
- Tööaeg 5,0Ah XGT akuga: raadio: 51 tundi; taskulamp: 66/122 tundi

### Võimeline vastu võtma DAB / DAB+ (Digitaalne raadioringhäälingu süsteem)



STANDARDVARUSTUS: rihm koos riputuskonksuga

Tööpinge	<b>40Vmax</b>
Sagedusvahemik FM	87,5 - 108 MHz
DAB/DAB+ sagedused	174,928-239,200 MHz
Valgustugevus (taskulamp)	500-1000 lx
Valgusvoog (lantern)	95-310 lm
Bluetooth versioon	5.0
Kaal	1,6-2,2 kg
Mõõtmed (PxLxK)	126x127x240 mm

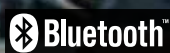
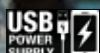

## DMR055 Latern/raadio



STANDARDVARUSTUS: rihtm koos riputuskonksuga

Tööpinge	<b>18V</b>
Sagedusvahemik FM	87,5 - 108 MHz
Sagedusvahemik AM	522-1,710 kHz
Valgustugevus (taskulamp)	115-130 lx
Valgusvoog (lantern)	190-260 lm
Kaal	1,2-1,6 kg
Mõõtmed (PxLxK)	126x127x240 mm



- Multifunktsionaalne: FM raadio, latern
- 2 heleduse seadistust
- Laternarežiimid: 360° ja 270°
- Kaitseraamid toimivad FM-raadio-antennina
- Tööaeg 6,0Ah LXT akuga raadio 63 tundi latern 19/26 tundi



## DMR056 Latern/raadio



STANDARDVARUSTUS: rihtm koos riputuskonksuga

Tööpinge	<b>18V</b>
Sagedusvahemik FM	87,5 - 108 MHz
Sagedusvahemik DAB	174,928-239,200 MHz
Valgustugevus (taskulamp)	500-1000 lx
Valgusvoog (lantern)	95-310 lm
Bluetooth version	5.0
Kaal	1,3-1,6 kg
Mõõtmed (PxLxK)	126x127x240 mm



- Multifunktsionaalne: FM/DAB raadio, latern, taskulamp, USB laadimiseks, Bluetooth kõlar
- Kolm laterna valgustooni seadet
- 2 heleduse seadistust
- Laternarežiimid: 360° ja 270°
- Taskulambi režiimid: taskulamp ja vilkuv valgus
- Digitaalne raadio häälestamine
- Tööaeg 6,0Ah LXT akuga raadio 53 tundi taskulamp 37/70 tundi



## DMR057 Latern/raadio



STANDARDVARUSTUS: rihtm koos riputuskonksuga

Tööpinge	<b>18V</b>
Sagedusvahemik FM	87,5 - 108 MHz
Valgustugevus (taskulamp)	500-1000 lx
Valgusvoog (lantern)	95-310 lm
Bluetooth version	5.0
Kaal	1,3-1,6 kg
Mõõtmed (PxLxK)	126x127x240 mm



- Multifunktsionaalne: FM raadio, latern, taskulamp, USB laadimiseks, Bluetooth kõlar
- Kolm laterna valgustooni seadet
- 2 heleduse seadistust
- Laternarežiimid: 360° ja 270°
- Taskulambi režiimid: taskulamp ja vilkuv valgus
- Digitaalne raadio häälestamine
- Tööaeg 6,0Ah LXT akuga raadio 63 tundi taskulamp 37/70 tundi

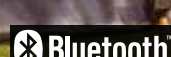
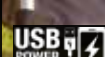

ML011G • DML817 • ML107 **Lambid**



STANDARVARUSTUS:  
lambi kate



STANDARVARUSTUS:  
lambi kate



STANDARVARUSTUS:  
lambi kate

### ML011G

Tööpinge	<b>40Vmax</b>
Valgustugevus ilma katteta	190-240 lx
Valgusvõimsus ilma katteta	150-300 lm
Värvitemperatuur	5000 K • 2500 K kattega
USB-väljundport	Jah
Kaal	0,19 kg
Mõõtmed (PxLxK)	107 x 77 x 50 mm

### DML817

Tööpinge	<b>18V</b>
Valgustugevus ilma katteta	190-240 lx
Valgusvõimsus ilma katteta	150-300 lm
Värvitemperatuur	5000 K • 2500 K kattega
USB-väljundport	Jah
Kaal	0,21 kg
Mõõtmed (PxLxK)	107 x 77 x 50 mm

### ML107

Tööpinge	<b>12Vmax</b>
Valgustugevus ilma katteta	130-175 lx
Valgusvõimsus ilma katteta	100-200 lm
Värvitemperatuur	5000 K • 2500 K kattega
USB-väljundport	Jah
Kaal	0,13 kg
Mõõtmed (PxLxK)	92 x 54 x 47 mm

Tööaeg 4,0 Ah XGT akuga:  
Kõrgel režiimil: 37h  
Madalal režiimil: 64h



Tööaeg 6,0 Ah LXT akuga:  
Kõrgel režiimil: 29h  
Madalal režiimil: 53h



Tööaeg 4,0 Ah CXT akuga:  
Kõrgel režiimil: 16h  
Madalal režiimil: 30h



## KOMPAKTNE VALGUSTI KOOS NUTISEADMETE LAADIJAGA

### VALGUSREŽIIMID



VABAAJA- JA MUGAVUSTOOTED

ML006G • DML816X Lambid



STANDARDVARUSTUS:  
õlarühm



STANDARDVARUSTUS:  
õlarühm

ML006G		DML816X	
Tööpinge	<b>40Vmax</b>	Tööpinge	<b>18V</b>
LED	18	LED	18
Valgustugevus (T•K•M)	800 • 400 • 180 lx	Valgustugevus (T•K•M)	800 • 400 • 180 lx
Valgusvoog (T•K•M)	500 • 250 • 100 lm	Valgusvoog (T•K•M)	500 • 250 • 100 lm
Kaal	0,42 kg	Kaal	0,41 kg
Mõõtmed (PxLxK)	221 x 85 x 123 mm	Mõõtmed (PxLxK)	221 x 79 x 109 mm

Tööaeg 4,0 Ah XGT akuga:  
Tugev • Keskmine • Madal  
20h • 40h • 82h



Tööaeg 6,0 Ah LXT akuga:  
Tugev • Keskmine • Madal  
17h • 34h • 75h



Kokku volditav valgustipea



Kompaktseks kokku volditav



Pööratav valgustipea



VABAAJA- JA  
MUGAVUSTOOTED

ML002G • DEBDML807 • DML806 • DEAML104 LED valgustid



	ML002G	DEBDML807	DML806	DEAML104
Tööpinge	<b>40Vmax</b>	<b>18V</b>	<b>18V</b>	<b>12V</b>
LED	21	21	21	21
Valgustugevus (põhivalgusti)	340 • 310 lx	340 • 310 lx	310 • 280 lx	340 • 190 lx
Valgustugevus (punktvalgusti)	1900 lx	1900 lx	2100 lx	1900 lx
Valgusvoog (põhivalgusti)	710 • 340 lm	710 • 340 lm	620 • 310 lm	710 • 190 lm
Valgusvoog (punktvalgusti)	130 lm	130 lm	90 lm	130 lm
Kaal	1,2-1,5 kg	0,72-1,1 kg	0,69-1,1 kg	0,61-0,78 kg
Mõõtmed (PxLxK)	376 x 86 x 137 mm	414 x 79 x 155 mm	365 x 78 x 119 mm	414 x 66 x 132 mm

Tööaeg 4,0 Ah XGT akuga:  
lantern • taskulamp  
29h • 51h



Tööaeg 6,0 Ah LXT akuga:  
lantern • taskulamp  
28h • 43h



Tööaeg 6,0 Ah LXT akuga:  
lantern • taskulamp  
25h • 71h



Tööaeg 4,0 Ah CXT akuga:  
lantern • taskulamp  
17h • 19h



USB laadimispesa



ML002G  
DEBDML807  
DEAML104

Punktvalgustus



ML002G  
DEBDML807  
DML806  
DEAML104

VABAAJA- JA  
MUGAVUSTOOTED



## ML007G • DML812 LED lambid

- 4 valgustusrežiimi: punktrežiim, punkt + hajutatud, hajutatud, vilkuv
- Lambi pea pööratav 90 kraadi
- Pehme kummikattega käepide
- Rihma koos riputuskonksuga saab paigaldada mõlemas otsas olevate klambritega



STANDARDVARUSTUS:  
käerihm



STANDARDVARUSTUS:  
käerihm

	ML007G	DML812
Tööpinge	<b>40Vmax</b>	<b>18V</b>
Valgustugevus (punkt • hajutatud)	82000 • 520 lx	71000 • 520 lx
Valgustugevus punkt+hajutatud	60000 lx	51000 lx
Valgusvoog (punkt•hajutatud)	600 • 1000 lm	600 • 1000 lm
Valgusvoog punkt+hajutatud	1250 lm	1250 lm
Kaal	1,6-2,9 kg	1,2-1,6 kg
Mõõtmed (P x L x K)	330 x 120 x 133 mm	313 x 119 x 115 mm



**ML007G** tööaeg 5,0 Ah XGT akuga:  
punkt • punkt+hajutatud • hajutatud • vilkuv  
13h • 9,5h • 13h • 13h

**DML812** tööaeg 6,0 Ah LXT akuga:  
punkt • punkt+hajutatud • hajutatud • vilkuv  
10h • 6,0h • 7,5h • 8,5h



**ML001G • DML815 • DEAML105** LED lamp



STANDARDVARUSTUS: rihm koos riputuskonksuga



STANDARDVARUSTUS: rihm koos riputuskonksuga



STANDARDVARUSTUS: rihm koos riputuskonksuga

<b>ML001G</b>		<b>DML815</b>		<b>DEAML105</b>	
Tööpinge	<b>40Vmax</b>	Tööpinge	<b>18V</b>	Tööpinge	<b>12Vmax</b>
LED	4 x 0,5 W	LED	4 x 0,5 W	LED	1 x 4,9 W
Valgustugevus	3000 lx	Valgustugevus	3000 lx	Valgustugevus	5500 lx
Valgusvoog	160 lm	Valgusvoog	160 lm	Valgusvoog	190 lm
Kaal	0,28-1,3 kg	Kaal	0,26-0,93 kg	Kaal	0,53-0,7 kg
Mõõtmed (PxLxK)	232 x 88 x 92 mm	Mõõtmed (PxLxK)	256 x 79 x 99 mm	Mõõtmed (PxLxK)	249 x 66 x 93 mm

Tööaeg 4,0 Ah XGT akuga: 55h



Tööaeg 6,0 Ah LXT akuga: 27h



Tööaeg 4,0 Ah CXT akuga: 14h



## TERAV PUNKTVALGUS



- Kompaktne ja ergonoomiline disain suurendab kasutusmugavust.
- Pehme käepide mugavamaks tööks
- 12 asendiga pööratav lambipea

**ML012G • DML818** Töövalgusti



STANDARDVARUSTUS: Reguleeritav teleskoop riputuskonks, õlarihm

ML012G		DML818	
Tööpinge	<b>40Vmax</b>	Tööpinge	<b>18V</b>
Valgusvõimsus	1700 • 800 • 400 lm	Valgusvõimsus	1700 • 800 • 400 lm
Valgustugevus	2000 • 1000 • 450 lx	Valgustugevus	2000 • 1000 • 450 lx
Värvitemperatuur	5000 K	Värvitemperatuur	5000 K
LED arv	42	LED arv	42
Kaal (koos 4,0Ah akuga)	2,0 kg	Kaal (koos 4,0Ah akuga)	2,0 kg
Mõõtmed (PxLxK)	972 x 85 x 100 mm	Mõõtmed (PxLxK)	972 x 85 x 101 mm

Tööaeg 4,0Ah akuga  
K • K • M  
7h • 15h • 32h

Tööaeg 6,0Ah akuga  
K • K • M  
5h • 11h • 23h



**POOLEKS KOKKUKLAPITATAV**



**TELESKOOP EHK PIKENDATAV  
RIPUTUSKONKS, ET NÄITEKS  
LAMP I AUTO KAPOTI KÜLGE**

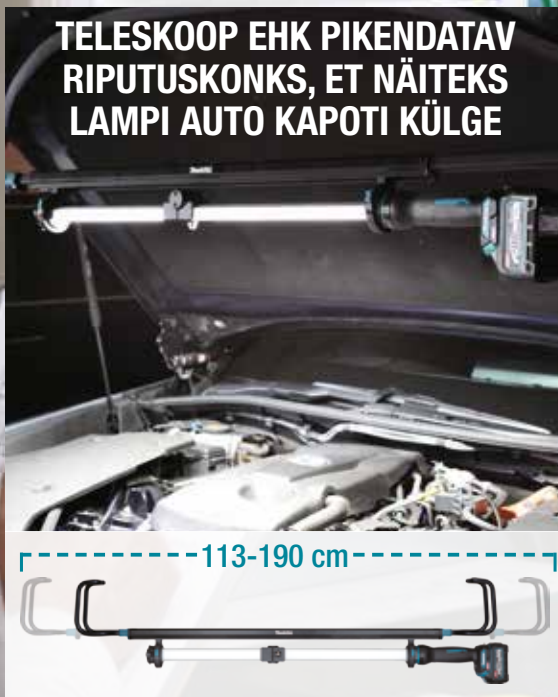

113-190 cm



- Kaasasolev reguleeritav teleskoop ripetuskonks võimaldab kasutajal seadme kinnitada näiteks auto kapotile, muutes selle ideaalseks kasutamiseks just autoremonditöökohtades.
- 3 valgustusrežiimi valikut koos mälu funktsiooniga
- Ülemine ripetuskonks ja riputamiseks 3 rihmakinnitust

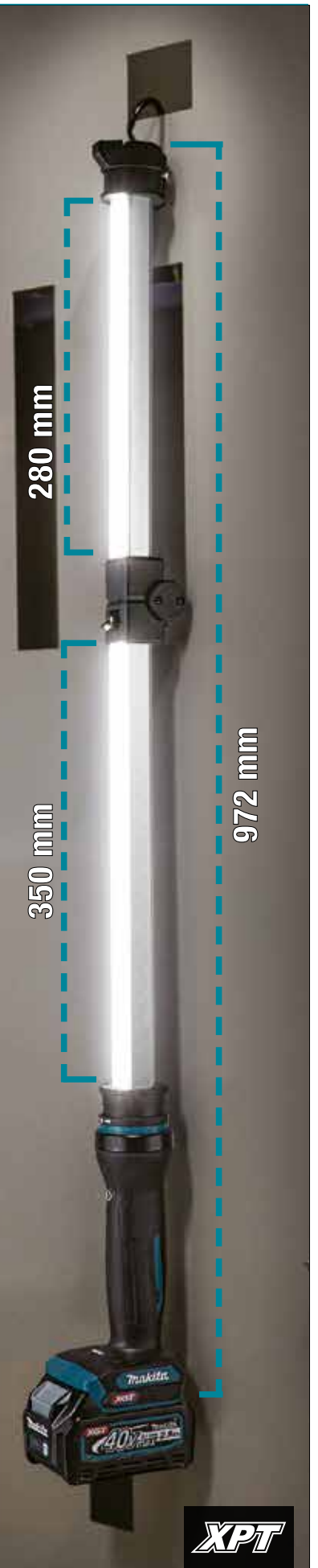

VABAAJA- JA  
MUGAVUSTOOTED



ML003G • ML005G • ML009G LED Prožektorid



STANDARDVARUSTUS: ainult prožektor

### ML003G

Tööpinge	<b>40Vmax</b>
Tööpinge	<b>18V • 14,4V</b>
Valgusvõimsus	1100 • 450 lm
Valgustugevus	1900 • 800 lx
LED arv	20
Kaal	3,4 kg
Mõõtmed (PxLxK)	249 x 298 x 280 mm

Tööaeg 4,0 ah 40V XGT akuga madalal režiimil:  
**22h**



ML005G STANDARDVARUSTUS: ainult prožektor  
ML005GX STANDARDVARUSTUS: hajuti

### ML005G

Tööpinge	<b>40Vmax</b>
Tööpinge	<b>18V • 14,4V</b>
Valgusvõimsus	3600 • 1800 • 900 lm
Valgustugevus	2100 • 1000 • 500 lx
LED arv	40
Kaal	4,6 kg
Mõõtmed (PxLxK)	248 x 309 x 296 mm

Tööaeg 4,0 ah 40V XGT akuga madalal režiimil:  
**15h**



STANDARDVARUSTUS: kaitsekile

### ML009G

Tööpinge	<b>40Vmax</b>
Tööpinge	<b>18V • 14,4V</b>
Valgusvõimsus	10000 • 4000 • 2000 lm
Valgustugevus	4300 • 1900 • 1000 lx
LED arv	96
Kaal	6,4 kg
Mõõtmed (PxLxK)	248 x 386 x 305 mm

Tööaeg 4,0 ah 40V XGT akuga madalal režiimil:  
**14h**

## LISA OMA VÄLITEGEVUSTELE VALGUST!

SOBIVAD ERINEVAATELE STATIIVIDELE



ML003G  
ML005G  
ML009G

Statiiiv:  
GM00002378



ML003G  
ML005G

Statiiiv:  
GM00002378 +  
Alus: GM00002379

- Ühildub 40Vmax XGT / 18V-ga /14,4V LXT akudega
- Mugavuse huvides on mälu režiimi funktsioon heleduse seadistuses

**IP65**



VABAAJA- JA MUGAVUSTOOTED

## DEADML805 • DML811 • DML809 LED Prožektorid



STANDARDVARUSTUS: AC toitejuhe



STANDARDVARUSTUS: AC toitejuhe



STANDARDVARUSTUS: AC toitejuhe

### DEADML805

Tööpinge	<b>18V</b>
Tööpinge	AC: <b>220V</b>
Valgusvõimsus	750 • 450 lm
Valgustugevus	1150 • 750 lx
LED arv	20
Kaal	2,3 kg
Mõõtmed (PxLxK)	214 x 261 x 328 mm

### DML811

Tööpinge	<b>18V</b>
Tööpinge	AC: <b>220V</b>
Valgusvõimsus	3000 • 1500 • 750 lm
Valgustugevus	1800 • 800 • 350 lx
LED arv	30
Kaal	4,1 kg
Mõõtmed (PxLxK)	249 x 302 x 271 mm

### DML809

Tööpinge	<b>18V</b>
Tööpinge	AC: <b>220V</b>
Valgusvõimsus	10000 • 4000 • 2000 lm
Valgustugevus	3800 • 1500 • 800 lx
LED arv	96
Kaal	5,7 kg
Mõõtmed (PxLxK)	249 x 370 x 278 mm

Tööaeg 5,0 Ah 18v LXT akuga madalal režiimil:  
**17h**

Tööaeg 6,0 Ah 18v LXT akuga madalal režiimil:  
**13h**

Tööaeg 6,0 Ah 18v LXT akuga madalal režiimil:  
**8,5h**

## TÖÖTAB NII AKU KUI VOOLU- VÕRGU TOITEL. IP65 KAITSE (kui toide on akust)

### SOBIVAD STATIIVIDEGA



DML809  
DML811

Statiivile saab 1 või 2  
prožektorit paigaldada:  
GM00002073



DEADML805

Statiivile saab 1 või 2  
prožektorit paigaldada:  
GM00001381

- Töötab 18V-ga /14,4V LXT akude ja vooluvõrgu toitega
- Mugavuse huvides on mälurežiimi funktsioon heleduse seadistuses



IP65



## ML010G LED töövalgusti

- Kaks toiteallikat: vahelduvvool või Makita akud XGT, LXT
- Isereguleeruv disain, lamp ei kuku ümber isegi kuni 80 kraadini kallutamisel.
- 3 heleduse astet
- Päevavalgusvalge (umbes 5500 K)
- Reguleeritav valgustusala valik
- Tööaeg 2x5,0Ah 40V XGT või 2x6,0Ah 18V LXT akuga madala valgusrežiimiga: 43 tundi

### VAHELDUVVoolu PISTIKU ABIL SAAB ÜHENDADA OMAVAHEL KUNI 8 VALGUSTIT



XGT, LXT AKUD VÕI AC VOOLUVÕRK

ISEENESLIK PÜSTI TÕUSMINE



**UUS!**



STANDARDVARUSTUS:  
AC vooluvõrgu kaabel

Tööpinge	<b>40Vmax</b>
Tööpinge	<b>18V • 14,4V</b>
Tööpinge	AC: <b>220V</b>
Valgustugevus	550 • 300 • 150 lx
Valgusvoog	5500 • 3000 • 1500 lm
Mõõtmed (PxLxK)	490 x 490 x 814 mm
Kaal	14,4-19,2 kg

## DML810 LED töövalgusti

- Töötab 18 V LXT akuga
- Ümar alus hoiab ära valgusti tahtmatu ümber mineku ja tagab selle vertikaalse asendi taastumise iseeneslikult
- 3 heleduse astet
- 202 ülihelendavat päevavalgus LED- lampi
- Reguleeritav valgustusala; täis 360 kraadi, 180 kraadi vasakule ja 180 kraadi paremale
- Mälufunktsiooniga kontrollier
- Vahelduvvoolu pistiku abil saab ühendada omavahel kuni 8 valgustit
- Eemaldatav vahelduvvoolu toitejuhe
- Tööaeg 6,0 Ah akuga madala valgusrežiimiga 18 tundi

KAKS AKUPESA, ET TÖÖAEGA PIKENDADA



ISEENESLIK PÜSTI TÕUSMINE



VÕIMALIK KUNI 8 VALGUSTIT OMAVAHEL ÜHENDADA



STANDARDVARUSTUS:  
AC adapter QY0000079

Tööpinge	<b>18V • 14,4V</b>
Tööpinge	AC: <b>220V</b>
Valgustugevus	550 • 300 • 150 lx
Valgusvoog	5500 • 3000 • 1500 lm
Mõõtmed (PxLxK)	420 x 420 x 787 mm
Kaal	13,9-15,3 kg



**IP54**



## DML814 LED lamp



STANDARDVARUSTUS:  
kandekott

- Töötab 18 V LXT ja 14,4 V akudega
- Teleskoopvalgusti kõrgus on reguleeritav vahemikus 125-224 cm
- 3 heleduse aste maksimaalne valgusvoog 3000 lm
- Mälufunktsiooniga kontrollid
- Valgustusala saab reguleerida võimalik rohkem valgust hajutada või konkreetsele punktile suunata
- IP55 tolmu- ja veekindlus
- Tabalukuga lukustatav akukate suuremaks turvalisuseks
- Ladustamiseks või transportimiseks saab valgusti kokku voltida 100 cm pikkuseks
- Tööaeg 5,0 Ah akuga madalal režiimil: 10 tundi

Tööpinge	<b>18V</b>
Valgustugevus	1250/750/400 lx
Valgusvoog	3000/1700/900 lm
Valgustusala (eest/küljed)	4,7 / 5,6 m
Mõõtmed (P x L x K) kokkupakitud:	260x216x1000 mm
Mõõtmed (P x L x K):	573x658x1250-2240 mm
Kaal	7,4-8,1 kg

## IP55 NIISKUS- JA TOLMUKAITSE



VABAAJA- JA  
MUGAVUSTOOTED

### Mugav LED-pirnide sektsioonide reguleerimine



IP55



## CF003G Ventilator

- Kolm erinevat toiteallikaga: XGT aku, LXT aku või vahelduvvoolu võrk
- Erinevate õhukiiruste valikud
- Ühildub Makpac kârugaga
- Ventilatori kate on eemaldatav mugavaks puhastamiseks
- Tarvikute hoiustamise sahtel (nt vahelduvvoolu juhe)
- Tööaeg 8,0Ah 40V XGT akuga 230 min ja 6,0Ah 18V LXT akuga 90 min, ilma võnkumiseta, maksimaalsel kiirusel

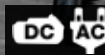

**UUS!**



STANDARDVARUSTUS:  
AC adapter TE0000814

Tööpinge	<b>40Vmax</b>
Tööpinge	<b>18V</b>
Tööpinge	AC: <b>220V</b>
Ventilatori diameeter	450 mm
Maks. õhukiirus	96-300 m/min
Õhuvool	38-120 m³/min
Automaatne võnkumine	Jah
Mõõtmed (P x L x K)	312 x 633 x 770 mm
Kaal	7,9-10,5 kg

## CF002G Ventilator

- Kaks erinevat toiteallikat: XGT aku või vahelduvvool
- 3 kiirusevalikut
- Pöörab automaatselt 45° V/P
- Ventilatoripea nurka saab reguleerida küljelt küljele ning üles ja alla
- 3-astmeline automaatne taimer, 1, 2 ja 4 tunniga väljalülitamise seadistus
- Tööaeg 4,0Ah akuga madalal kiirusel kuni 17 tundi

**AUTOMAATNE  
KÜLJELT-KÜLJELE  
PÖÖRLEMINE**

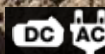

STANDARDVARUSTUS:  
AC adapter TE0000168

Tööpinge	<b>40Vmax</b>
Tööpinge	AC: <b>220V</b>
Ventilatori diameeter	330 mm
Maks. õhukiirus (S/K/M)	240•170•120 m/min
Õhuvool (S/K/M)	21•15•10 m³/min
Automaatne võnkumine	Jah
Mõõtmed (P x L x K)	277 x 439 x 602 mm
Kaal	3,8-5,1 kg

## CF001G Ventilator

- Kaks erinevat toiteallikat: XGT aku või vahelduvvool
- Vaikne tööheli
- Ruumisäästlik disain
- Pöörab automaatselt 45° V/P
- Ventilatoripea nurka saab reguleerida küljelt küljele ning üles ja alla
- Puhastamiseks kergesti eemaldatav ventilatori korpus
- 3-astmeline automaatne taimer, 1, 2 ja 4 tunniga väljalülitamise seadistus
- Tööaeg 4,0Ah akuga madalal kiirusel kuni 11 tundi

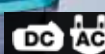

STANDARDVARUSTUS:  
AC adapter TE0000168

Tööpinge	<b>40Vmax</b>
Tööpinge	AC: <b>220V</b>
Ventilatori diameeter	235 mm
Maks. õhukiirus (S/K/M)	190•150•120 m/min
Õhuvool (S/K/M)	8,2 • 6,5 • 5,2 m³/min
Automaatne võnkumine	Jah
Mõõtmed (P x L x K)	143 x 333 x 463 mm
Kaal	2,0-3,0 kg



## DCF102 Ventilator



STANDARDVARUSTUS:  
ainult ventilator

Tööpinge	<b>18V • 14,4V</b>
Tööpinge	AC: <b>220V</b>
Ventilaatori diameeter	180 mm
Maks. õhukiirus (S/K/M)	180/150/120 m/min
Õhuvool (S/K/M)	4,6/3,8/3,0 m³/min
Automaatne võnkumine	Jah
Mõõtmed (PxLxK)	185 x 272 x 284 mm
Kaal	1,3-2,0 kg



- Töötab 18 V LXT akuga
- Kompakne suurus
- 3 õhukiiruse seadistust
- Ventilatoripea nurka saab reguleerida küljelt küljele ning üles ja alla
- Käepideme reguleeritav konks võimaldab ventilatori riputamist
- Tööaeg 6,0 Ah akuga madalal kiirusel 21 tundi

### AUTOMAATNE KÜLJELT-KÜLJELE PÖÖRLEMINE

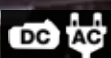

## DCF203 Ventilator



STANDARDVARUSTUS:  
AC adapter TE00000005

Tööpinge	<b>18V • 14,4V</b>
Tööpinge	AC: <b>220V</b>
Ventilaatori diameeter	235 mm
Maks. õhukiirus (S/K/M)	190•150•120 m/min
Õhuvool (S/K/M)	8,2•6,5•5,2 m³/min
Automaatne võnkumine	Jah
Mõõtmed (PxLxK)	140 x 333 x 447 mm
Kaal	1,9-2,6 kg

### AUTOMAATNE KÜLJELT-KÜLJELE PÖÖRLEMINE



- Töötab 18 V LXT ja 14,4 V akudega
- Puhastamiseks kergesti eemaldatav ventilatori korpus
- Ruumisäästlik lame disain
- Pöörab automaatselt 45° V/P
- 3-astmeline automaatne taimer
- 3 õhukiiruse seadistust
- Tööaeg 6,0Ah-ga aku madalal kiirusel: kuni 19,5 tundi



## DCF301 Ventilator



STANDARDVARUSTUS:  
AC adapter TE00000620

Tööpinge	<b>18V • 14,4V</b>
Tööpinge	AC: <b>220V</b>
Ventilaatori diameeter	330 mm
Maks. õhukiirus (S/K/M)	240•170•120 m/min
Õhuvool (S/K/M)	21•15•10 m³/min
Automaatne võnkumine	Jah
Mõõtmed (PxLxK)	269 x 439 x 602 mm
Kaal	3,8-4,5 kg

- Töötab 18 V LXT ja 14,4 V akudega
- Madal müratase tänu ventilatori ja ventilatori korpuse disainile.
- Saab paigaldada statiividele
- 3 õhukiiruse seadistust
- 3-astmeline automaatne taimer
- Automaatne võnkumisfunktsioon
- Tööaeg 6,0 Ah akuga madalal režiimil 14 tundi



### AUTOMAATNE KÜLJELT-KÜLJELE PÖÖRLEMINE

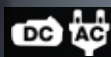

## CW004G Külma- ja soojakast



- Kompressortüüpi jahutussüsteem
- Töötab neli erineva toiteallikaga: 40Vmax XGT, 18V LXT, 12V/24V akudega ja vahelduvvoolu võrgust
- Kahte erinevat temperatuuriseadistust saab kasutada jagades vaheseinaga hoiuala kaheks kambriks
- IPX4 veekindlus (kui on akutoide)
- Ülemine kaas on kahelt poolt avatav ja täielikult eemaldatav
- Veokäepidet saab lukustada 110° mugavamaks ratastel transportimiseks
- Automaatne taaskäivitus juhaks kui esineb elektrikatkestus
- Tööaeg: 2x 5,0 Ah 40V XGT akudega -18°C / 5°C / 60°C: 12,5h / 30h / 11,5h

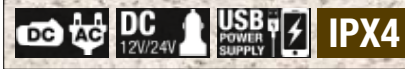

**UUS!**



STANDARDVARUSTUS:  
12V/24V DC adapter, AC adapter, õlarahm, vahesein

Tööpinge	<b>40Vmax</b>
Tööpinge	<b>18V</b>
Tööpinge	<b>220V • AC</b>
Tööpinge	<b>12V / 24V • DC</b>
Mahutavus	29 L, kahekambri süsteem
Külmutusagens	R-1234yf (24g)
Jahutusvõimekus	-18°C kuni +10°C
Heating modes:	+30°C kuni +60°C
Mõõtmed (PxLxK)	867x465x476 mm
Kaal	25,2 kg

## CW002G Külma- ja soojakast

- Kompressori tüüpi jahutussüsteem tagab suurepärase jahutusvõimsuse
- Toide neljast allikast: 40V max XGT, 18V LXT (võimalik kasutada ühte akut või kahte paralleelselt, et pikendada tööaega), 12V/24V sigaretisüütaja pistik, vahelduvvool
- 7 sisetemperatuuri seadistust jahutamiseks ja 7 soojendamiseks
- IPX4 tasemel veekindlus kui toiteks kasutatakse akut
- Amortisaatori funktsiooniga pealne kate sulgub pehmelt, et minimeerida vigastuste võimalust
- Transpordimiskäepide, mida saab 90 kraadi nurga all lukustada, et hõlbustada transportimist ratastel
- Tühjenduskork, et hoiukasti puhastamisel kastist vett välja lasta
- LED-ekraan sisetemperatuuri ja aku laetusnäidiku kuvamiseks
- Jahutuslambituli või soojenduslambituli näitab, kas masin jahutab või soojendab
- Tööaeg: -18°C / 5°C / 60°C: 10h / 24,5h / 6h 5,0 Ah XGT akuga

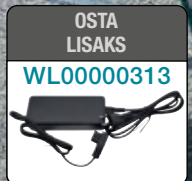

STANDARDVARUSTUS:  
12V/24V DC adapter koos 2/2,5 m kaabliga

Tööpinge	<b>40Vmax</b>
Tööpinge	<b>18V</b>
Tööpinge	<b>220V • AC</b>
Tööpinge	<b>12V / 24V • DC</b>
Mahutavus	50 L
Külmutusagens	R-1234yf (37g)
Jahutusvõimekus	-18°C kuni +10°C
Soojendusvõimekus	+30°C kuni +60°C
Mõõtmed (PxLxK)	867x465x476 mm
Kaal	25,2 kg

VABAAJA- JA MUGAVUSTOOTED

## CW001G Külma- ja soojakast

- Kompressor-tüüpi jahutussüsteem
- Toide neljast allikast: 40V max XGT, 18V LXT (võimalik kasutada kahte akuga korraga, et pikendada tööaega), 12V/24V sigaretisüütaja pistik, vahelduvvool
- 7 sisetemperatuuri seadistust jahutamiseks ja 7 soojendamiseks
- Mahutab kuni neli 2 L plastpudelit või kaksikümmend 500 mL plastpudelit
- Lihtsamaks transportimiseks käepide
- Suured 100 mm diameetriga rattad sujuvaks ja mugavaks transportimiseks
- USB pesa erinevate nutiseadmete laadimiseks
- LED-ekraan
- Pudelikorgi avaja
- Pikk tööaeg: 28 tundi temperatuuril 5°C, 10 tundi temperatuuril -18°C (kahe 5,4Ah XGT akuga)



OSTA LISAKS  
WL00000122

**XGT** **40V** **Li-ion max**  
**LXT** **18V** **LITHIUM-ION**

DC AC 12V/24V USB POWER SUPPLY IPX4



STANDARDVARUSTUS:  
õlarahm, 2,5 m 12V/24V vahelduvvoolu adapter

Tööpinge	<b>40Vmax</b>
Tööpinge	<b>18V</b>
Tööpinge	<b>220V • AC</b>
Tööpinge	<b>12V / 24V • DC</b>
Mahutavus	20 L
Külmutusagens	R-1234yf (26g)
Jahutusvõimekus	-18°C kuni +10°C
Soojendusvõimekus	+30°C kuni +60°C
Mõõtmed (P x L x K)	623x341x372 mm
Kaal	13,5 kg

## CW003G Külma- ja soojakast

- Kompressori tüüpi jahutussüsteem tagab suurepärase jahutusvõimsuse
- Toide neljast allikast: 40V max XGT, 18V LXT (võimalik kasutada kahte akuga korraga, et pikendada tööaega), 12V/24V sigaretisüütaja pistik, vahelduvvool
- 7 sisetemperatuuri seadistust jahutamiseks ja 7 soojendamiseks
- IPX4 tasemel veekindlus kui toiteks kasutatakse akut
- U-kujuline kandesang
- Kasutades lisavarustusena saadaval olevat kanderihma saab kasti õlapeale kanda
- LED-ekraan sisetemperatuuri ja aku laetusenäidiku kuvamiseks
- Tööaeg: -18°C / 5°C / 60°C: 5,5h / 13,5h / 5,5h 4,0 Ah XGT akuga



OSTA LISAKS  
WL00000122

**XGT** **40V** **Li-ion max**  
**LXT** **18V** **LITHIUM-ION**

DC AC 12V/24V USB POWER SUPPLY IPX4



STANDARDVARUSTUS:  
12V/24V DC adapter koos 2/2,5 m kaabliga

Tööpinge	<b>40Vmax</b>
Tööpinge	<b>18V</b>
Tööpinge	<b>220V • AC</b>
Tööpinge	<b>12V / 24V • DC</b>
Mahutavus	7 L
Külmutusagens	R-1234yf (24g)
Jahutusvõimekus	-18°C kuni +10°C
Soojendusvõimekus	+30°C kuni +60°C
Mõõtmed (P x L x K)	456x245x308 mm
Kaal	7,5 kg

VABAAJA- JA MUGAVUSTOOTED

## KT001G Veekeetja



- Töötab 40Vmax XGT® akuga
- Toiteallikaks on kaks paralleelset 40V max XGT akut või üks 40V max XGT aku
- Kaas on varustatud lukustusnupuga, et minimeerida kuuma vee juhuslikku mahavalgumist
- Sisemise roostevaba kihi ja välimise plastkihi kahekihiline struktuur tagab kõrge soojuse säilitamise
- Kuivkeemise kaitse ja automaatne väljalülitus vee keema tõusmisel
- Eemaldatav kaas kannu veega täitmise ja puhastamise lihtsustamiseks
- Eemaldatav filter mustuse, katlakivi filtreerimiseks
- 0,8L vee keemisaeg (umbes): 8 minutit (23°C vesi); 9 minutit (10 °C vesi)
- 23°C veekogus, mida saab täislaetud aku(de)l keeta: 1,8 L (koos 4,0 Ah aku), 2,4 L (kahe 5,0 Ah akuga) ja 9,7 L (koos PDC1200)

**XGT** 40Vmax



STANDARDVARUSTUS:  
ainult kann

Tööpinge	<b>40Vmax</b>
Veepaagi maht	800 mL
Keematõusmise aeg (ca)	8 min
Mõõtmed (PxLxK)	233x322x307 mm
Kaal	2,8-5,9 kg

## DKT360 Veekeetja

- Toiteallikaks on kaks paralleelset 18V LXT akut
- Kaas on varustatud lukustusnupuga, et minimeerida kuuma vee juhuslikku mahavalgumist
- Sisemise roostevaba kihi ja välimise plastkihi kahekihiline struktuur tagab kõrge soojuse säilitamise
- Kuivkeemise kaitse ja automaatne väljalülitus vee keema tõusmisel
- Eemaldatav kaas kannu veega täitmise ja puhastamise lihtsustamiseks
- Eemaldatav filter mustuse, katlakivi filtreerimiseks
- 0,8L vee keemisaeg (umbes): 8 minutit (23°C vesi); 9 minutit (10 °C vesi)
- Täislaetud akudel keedetava 23°C vee kogus: 1,4 L (5,0 Ah akudega), 1,7 L (6,0 Ah akudega), 12L koos PDC1200-ga



**LXT** 18V + 18V → 36V



STANDARDVARUSTUS:  
ainult kann

Tööpinge	<b>18V+18V=36V</b>
Veepaagi maht	800 mL
Keematõusmise aeg (ca)	8 min
Mõõtmed (PxLxK)	233x263x307 mm
Kaal	2,7-3,4 kg

## DCM501 Kohvikeetja



- Töötab 10,8 V, 12 Vmax CXT, 18 V LXT akudega
- Sobib ka kuni 90 mm kõrguse tavakruusiga
- Sobivate kohvipadjade suurus 60 mm
- Käepide lihtsustab kandmist
- Keedab ühe 6,0 Ah 18 V akuga kuni 4 kruusi (160 ml) kohvi

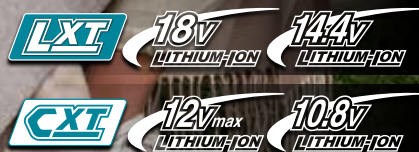

STANDARDVARUSTUS:  
ainult kohvikeetja

Tööpinge	<b>18V</b>
Tööpinge	<b>12V</b>
Vedelikupaagi maht	240 ml
Sobiva kohvipadja suurus	60 mm
Jahvatatud kohvi kasutus	võimalik
Kaal	1,9-2,2 kg
Mõõtmed (PxLxK)	243x187x218mm

## MW001G Mikrolaineahi



- Töötab 40Vmax XGT akuga (kaks akupesa, toide korraga ühest akust) või seljakott-akupangaga PDC1200 ja PDC1500
- Tänu kompaktsusele ja kandekäepidemele on mugavalt kaasaskantav
- Meeldetuletussignaal ahju sisemusse jäänud toidust
- Tolmu- ja veekindel korpus
- USB-pesa nutiseadmete laadimiseks
- Käivitusnupp ja kuumutamisaaja valik
- Kui ei ole tasapinnal otse siis kuumutamine peatub automaatselt
- Tööaeg paralleelselt kahe 8,0Ah 40V XGT akuga 500W võimsusel 35 min, 350 W võimsusel 48 min



STANDARDVARUSTUS:  
ainult mikrolaineahi

Tööpinge	<b>40Vmax</b>
Mahutavus	8 L
Võimsus (kõrge)	500 W
Võimsus (madal)	350 W
Sagedus	2,450 MHz
Mõõtmed (PxLxK)	318x343x338 mm
Kaal	8,9 kg

VABAAJA- JA  
MUGAVUSTOOTED

## VÕSALÕIKURI TERAD

TARVIK	KASUTAMINE	TERA LÄBIMÕÖT / HAMMASTE ARV	AVA LÄBIMÕÖT	PAKSUS	MUDELILE	TOOTEKOOD
<b>2 hambaga tera</b>						
	kõrge, paksu rohu ja kinnikasvanud alustaimestiku lõikamiseks	230 mm/2	25,4 mm	2,0 mm	DUR368A/L, DUR369A/L, UR101C, UR006G, UR007G, EM404MP, EM408MP, UR002G, DUR191U/L, DUR190U/L, UR016G, UR017G	D-66058
		255 mm/2	25,4 mm	2,0 mm	DUR369A, UR101C, UR006G, UR007G, UR012G, DUR368A/L, UR002G	D-66064
		305 mm/2	25,4 mm	2,0 mm	UR012G, UR013G	195624-6
<b>3 hambaga tera</b>						
	kõrge, paksu rohu, võsa ja kinnikasvanud alustaimestiku lõikamiseks	230mm/3	25,4 mm	3,0 mm	DUR368A/L, EM404MP, DUR369A/L, UR002G, EM408MP, DUR190U/L, DUR191U/L, UR101C, UR006G, UR016G, UR017G	D-66020
		255 mm/3	25,4 mm	3,0 mm	DUR369A/L, UR101C, UR006G, DUR368A/L, UR002G	D-66036
		305 mm/3	25,4 mm	3,0 mm	UR012G, UR013G	D-66042
<b>4 hambaga tera</b>						
	kõrge rohu ja peene võsa jaoks	230 mm/4	25,4 mm	1,8 mm	DUR368A/L, EM404MP, DUR369A/L, UR002G, EM408MP, DUR190U/L, DUR191U/L, UR101C, UR006G, DUR368A/L, UR002G, UR016G, UR017G	D-66008
		255 mm/4	25,4 mm	2,0 mm	DUR369A/L, UR101C, UR006G, DUR368A/L, UR002G, UR016G, UR017G	D-66014
<b>8 hambaga tera</b>						
	paksu rohu ja peene võsa jaoks	200 mm/8	25,4 mm	1,4 mm	DUR194	191Y44-2
		230 mm/8	25,4 mm	1,8 mm	EM404MP, EM408MP, DUR368A/L, DUR369A, UC101C, UR002G, UR006G, DUR191U/L, DUR190U/L	D-73324

## PURUSTUSTERA - tiheda ja sitke rohu lõikamiseks ja purustamiseks

TERA	DIAMEETER	AVA LÄBIMÕÖT	KETTA PAKSUS	KOOD	KAITSEKATE	KIRJELDUS	TORU PIKKUS	KAITSEKATE TOOTEKOOD	SOBIB MUDELILE
	270 mm	25,4 mm	3,9 mm	199874-5		Rohuketa tera kaitse	28 mm	199875-3	UR012G
							25,4 mm	1911Y1-1	UR013G
	225 mm	25,4 mm	1,8 mm	199872-9		Võsalõike ketta kaitse	28 mm	199873-7	UR012G
							25,4 mm	1911Y0-3	UR013G

## MÄÄRDEAINE

MÄÄRE	KIRJELDUS	SUURUS	TOOTEKOOD
	Murutrimmerile, võsalõikurile ja hekilõikurile Määrdeaine nr 2.	80 g	199450-5

## SERVATERA

TARVIK	KASUTAMINE	TERA LÄBIMÕÖT / HAMMASTE ARV	AVA LÄBIMÕÖT	PAKSUS	MUDELILE	TOOTEKOOD
	Äärestajaliidesega	203 mm / 2	-	2,5 mm	EE400MP	196745-7

## TERAKAITSE

TERA	NIMETUS	KIRJELDUS	MUDELILE	TOOTEKOOD
	Terakaitse komplekt	Kasutamiseks rohukettaga ja kolmiknuga	DUR368A, DUR368L	197294-7
	Metall ketta kinnituskomplekt	Komplektis kettakinnitus mutter, seib, mutri kaitse ja transpordikate	DUR190, DUR191	191W97-9

## Vihje! KETTA SOBIVUSE JUHIS

Ketta tüüp/pilt			
	Madala rohu jaoks	Kõrge ja sitke rohu jaoks	Põõsaste kui ka peenema võsa löikamiseks
Nailon trimmipea	← →		
Rohuketas plastikteradega	← →		
Murutera	← →		
	← →		
	← →		
Kolmiknuga	← →		
Purustustera		← →	
Saeketas			← →
Meiselhambaga saeketas			← →

## TRIMMERIJÕHVID

JÕHV	TÜÜP	SUURUS	PIKKUS	VÄRVUS	KIHT	KUJU	KOOD
	Ümmargune jõhv	1,3 mm	15 m	valge	ühekihiline		E-02727
	Ümmargune jõhv	1,6 mm	15 m	sinine	ühekihiline		E-02733
	Ümmargune jõhv	2,0 mm	15 m	roheline	ühekihiline		E-02705
		2,0 mm	126 m	roheline	ühekihiline		E-02711
	Ümmargune jõhv plus	2,4 mm	15 m	oranž	ühekihiline		E-02749
		2,4 mm	87 m	oranž	ühekihiline		E-02761
		2,4 mm	262 m	oranž	ühekihiline		E-02783
	Kandiline jõhv plus	2,4 mm	15m	oranž	ühekihiline		E-02808
		2,4 mm	69 m	oranž	ühekihiline		E-02814
		2,4 mm	206 m	oranž	ühekihiline		E-02820
	Ümmargune jõhv pro	3,0 mm	15 m	kollane	kahekihiline		E-02836
		3,0 mm	56 m	kollane	kahekihiline		E-02842
		3,0 mm	168 m	kollane	kahekihiline		E-02858
	Kandiline jõhv pro	3,0 mm	15 m	kollane	kahekihiline		E-02870
		3,0 mm	44 m	kollane	kahekihiline		E-02886
		3,0 mm	132 m	kollane	kahekihiline		E-02892

## RISTIKHEINA KUJULISED NAILONJÕHVID

JÕHV	NIMETUS	TÜÜP	LÄBIMÕÕT	PIKKUS	KOOD
	Ristikheinakujuline nailonjõhv	SININE	1,65 mm	15 m	E-01731
	Ristikheinakujuline nailonjõhv	SININE	1,65 mm	30 m	E-01747
	Ristikheinakujuline nailonjõhv	ROHELINE	2 mm	15 m	E-01769
	Ristikheinakujuline nailonjõhv	ROHELINE	2 mm	30 m	E-01775
	Ristikheinakujuline nailonjõhv	ROHELINE	2 mm	310 m	E-01781
	Ristikheinakujuline nailonjõhv	ORANŽ	2,4 mm	15 m	E-01797
	Ristikheinakujuline nailonjõhv	ORANŽ	2,4 mm	30 m	E-01806
	Ristikheinakujuline nailonjõhv	ORANŽ	2,4 mm	225 m	E-01812
	Ristikheinakujuline nailonjõhv	PUNANE	2,7 mm	15 m	E-01828
	Ristikheinakujuline nailonjõhv	PUNANE	2,7 mm	30 m	E-01834
	Ristikheinakujuline nailonjõhv	PUNANE	2,7 mm	180 m	E-01840



Ristikheinakuju tekitab vähem müra ning on energiasäästlikum tänu väiksemale õhutaksitusele.



## Vihje! TRIMMERI JÕHVIDE TABEL

Diameeter	Värvus / Kuju	Kergeks tööks		Raskeks tööks	
		Madal tugevus	Suur tugevus	Madal tugevus	Suur tugevus
1.3mm					
1.6mm - 1.65mm					
2.0mm					
2.4mm					
2.7mm					
3.0mm					

Kuju	Teravus	Energia säästlikus	Müratase
Ümar		A	A
Ruut		AA	
Ristikheinakujuline		A	AA

### RISTIKHEINAKUJULINE SARI

MADAL MÜRATASE JA ENERGIASÄÄSTLIK

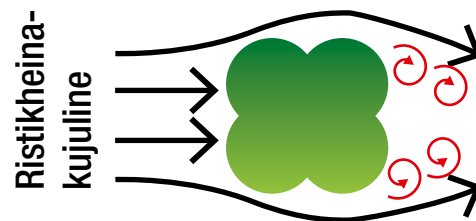
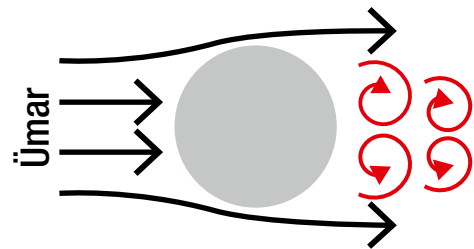

### TÖÖAEG ÜHE AKU LAADIMISEGA

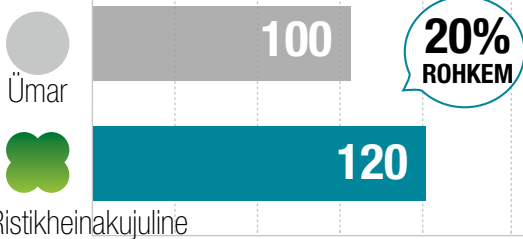



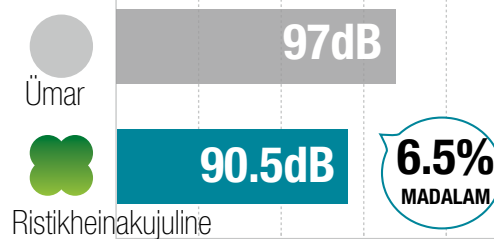

### MÜRATASE





## NAILON TRIMMIPEAD - muru, umbrohi

TRIMMIPEA	TÜÜP	Ø	VÖLLI LÄBIMÕÕT	JÕHVI MÕÕT	MUDELILE	TOOTEKOOD
	Pool- automaatne	3" 76 mm	-	1,6mm x 6m	UR3000	DA00000001
	Pool- automaatne	3" 76 mm	M8 x 1,25RH	1,65mm x 8m	UR100D	198854-8
	Pool- automaatne	4" 102 mm	M10x1,25LH	2,4 x 3,0 mm	DUR368A, DUR368L, DUR369A, UC101C, UR002G, UR006G, EM404MP, EM406MP, EM408MP, EM409MP	197993-1
	-	-	-	1,65mm x 8m	DUR193, DUR181	191Y39-5
	Pool- automaatne	4" 102 mm	M8 x 1,25LH	2,0 mm	DUR187U/L, DUR188U/L	191D91-7
	Pool- automaatne	4" 102 mm	M8 x 1,25RH	2,0 mm	DUR189	191D92-5
	Pool- automaatne		M10 x 1,25LH	2,0 mm	DUR190L, DUR190U, DUR191L, DUR191U, DUR192L, DUR368A, DUR368L, DUR369A, UR002G, UR006G, UR101C, UR016G, UR017G, EM404MP, EM408MP, EM409MP, EM406MP	191D89-4
	Pool- automaatne	3" 76 mm	M8 x 1,25	2,0mm x 3m	UR3500, UR3501	YA00000649
	Pool- automaatne		M10 x 1,25LH	2,4 mm	DUR190L, DUR190U, DUR191L, DUR191U, DUR192L, DUR368A, DUR368L, DUR369A, UR002G, UR006G, UR101C, EM404MP, EM408MP, EM409MP, UR012G, UR016G, UR017G	191D90-9
	Pool- automaatne		M10 x 1,25LH	2,4 mm	UR012G, UR013G	191D93-3
	Pool- automaatne	5" 130 mm	M10 x 1,25LH M8 x 1,25LHF M10 x 1,00LHF M7 & M8 STUD M8 & M10 STUD	2,4mm	UNIVERSAALNE	381224241
	Täis- automaatne	4" 102 mm	M8&10 x 1,25LH	2,4mm x 3m	DUR190L/U, DUR191L/U, DUR192L, DUR368A/L, DUR369A, UR002G, UR101C, EM404MP, EM408MP, EM409MP, UR006G, UR012G	B-02945
	Pool- automaatne	5" 130 mm	M10 X 1,25 LH	2,7mm x 3m	UR012G, UR013G	199884-2
	Pool- automaatne	6" 153 mm	M10 x 1,25LH M8 x 1,25LHF M10 x 1,00LHF M12 x 1,5LHF M8 & M10 STUD"	3,0mm	UNIVERSAALNE	382224301

## NAILON TRIMMIPEAD - muru, umbrohi

TRIMMIPEA	TÜÜP	Ø	VÕLLI LÄBIMÕÖT	JÕHVI MÕÖT	MUDELILE	TOOTEKOOD
	Pool- automaatne		M10x1.25LH	2.7mm x 2m x2	<b>UR013G</b>	1911Y2-9
	Pool- automaatne		Spline 10T	2.7mm x 2m x2	<b>UR014G</b>	1911Y3-7
	Pool- automaatne		M10x1.25LH	2.0mm x 3m	<b>DUR192L, DUR368A/L, DUR369A/L/N, UR002G, UR003G, UR006G, UR101C, UR201C, UR202C, EM-408MP, EM409MP</b>	197296-3
	Pool- automaatne		M10x1.25LH	2.7mm x 3m	<b>EM404MP, EM406MP, EM409MP, DUR368L/A, DUR369A, UR101C, UR002G, UR006G</b>	B-05131

## PLASTTERADE KOMPLEKTID

TRIMMIPEA	TÜÜP	SPINDLI KEERE	SUURUS	MUDELILE	TOOTEKOOD
	Rohuketas (plastikterad)	M8x1.25RH M8x1.25LH M10x1.25LH	255 mm	<b>DUR189, DUR190U/L, DUR191U/L, DUR368A/L, DUR369A, EM404MP, EM408MP, EM409MP, UR002G, UR006G, UR101C, DUR194, UR016G, UR017G</b>	198383-1
	Trimmipea (plastikteraga)	M8x1.25RH	230 mm	<b>UR100D</b>	198848-3
	Trimmipea (plastikteraga)	M10x1.25LH	305 mm	<b>DUR369A, UR101C, UR012G, UR013G, UR006G, EM404MP</b>	199868-0

## VAHETUS-PLASTTERA

TERA	TÜÜP	KOGUS PAKENDIS	MUDELILE	TOOTEKOOD
	Tagavara terad plastik rohukettale	12	<b>198383-1</b>	198426-9
	Tagavara terad plastik rohukettale	5	<b>198848-3</b>	198851-4
	Tagavara terad plastik rohukettale	12	<b>199868-0</b>	199870-3

## ÕLARIHMAD JA RAKMED



RAKMED PROFI	MUDELILE	TOOTEKOOD
	DUR368A, DUR369A, UR002G, UR006G, UR012G, UR013G	126126-1 199378-7

RAKMED PROFI	MUDELILE	TOOTEKOOD
	DUR369A, UR002G, UR006G, DUR368A, UR016G, UR012G, UR013G, DUR190U, DUR191U	122906-3

ÕLARIHM	MUDELILE	TOOTEKOOD
	DUR189, DUR190L, DUR191L, DUR192L, DUR193, DUR194, DUR368L, UR100D, DUX60, DUX18, UX01G, UR014G, UR017G	125516-5

ÕLARIHM	MUDELILE	TOOTEKOOD
	DUR192L, UR002G, UR006G, DUR193, DUR194, DUX18, DUX60, UX01G, DUR368L, DUR191L, DUR190L, UR017G	127508-0

## TARVIKUD SELJAKOTTAIAPRITSILE PM001G

TARVIKUD	KIRJELDUS	MUDELILE	TOOTEKOOD
 	Rinnarihm	PM001G	196733-4

## MURUÕHUTAJATE TERAD

TARVIK	TÜÜP	MUDELILE	TOOTEKOOD
	Muruõhutus tera	UV3200	652024718
	Samblareha	UV3200	652024719
	Muruõhutus tera	UV3600	652024746
	Samblareha	UV3600	652024750
	Kombitera (õhutaja ja samblareha)	UV3600	652024749
	Muruõhutus tera	UV001G	1913J5-0
	Samblareha	UV001G	1913J7-6

## MULTŠIKLAPP

TARVIK	MUDELILE	TOOTEKOOD
	DLM432, DLM431, DLM382	191D46-2
	DLM460	671660001
	DLM462	127515-3
	DLM533	127550-1
	DLM480, DLM481, LM001J	413924-5
	DLM538, DLM539, LM002J	413920-3
	LM003G	1913H2-2
	LM004G	1913H8-0

## MURUNIIDUKITE LÕIKETERAD

TERA	SJURUS	MUDELILE	TOOTEKOOD
* Tera kõrge rohu niitmiseks ** Multšimistera, kasutata ilma murukogujata			
	330 mm	<b>DLM330</b>	GB00000042
	380 mm	<b>DLM382</b>	191D41-2
	380 mm	<b>LM003G</b>	1913H0-6
	430 mm	<b>LM004G</b>	1913H4-8
	430 mm	<b>LM004G</b>	1913H6-4**
	430 mm	<b>DLM432</b>	191D43-8
	460 mm	<b>DLM460</b>	199367-2
	460 mm	<b>DLM462</b>	191D51-9
	460 mm	<b>DLM460</b>	1910N1-8*
	460 mm	<b>DLM462</b>	191Y63-8**
	480 mm	<b>DLM480, DLM481, LM001G, LM001J</b>	191Y64-6**
	480 mm	<b>DLM480, DLM481, LM001J</b>	191V97-3
	530 mm	<b>DLM530, DLM532, DLM533, LM001C</b>	191D52-7
	530 mm	<b>LM002J, DLM538, DLM539</b>	191V96-5
	530 mm	<b>DLM530, DLM532, DLM533, DLM538, DLM539, LM001C, LM002G, LM002J</b>	191Y65-4**
<b>ELEKTRILINE MURUNIIDUK</b>			
	330 mm	<b>ELM3320</b>	YA00000745
	370 mm	<b>ELM3720</b>	YA00000746
	410 mm	<b>ELM4121</b>	YA00000738

## TARVIKUD PINNASEPUURILE

TARVIK	TÜÜP	MUDELILE	TOOTEKOOD
	Pinnasepuuri puur (tihvtiga) ø100x800	<b>DG001G, DG002G, DDG460, DDG461</b>	E-07294
	Pinnasepuuri puur (tihvtiga) ø150x800	<b>DG001G, DG002G, DDG460, DDG461</b>	E-07303
	Pinnasepuuri puur (tihvtiga) ø200x800	<b>DG001G, DG002G, DDG460, DDG461</b>	E-07319
	Pinnasepuuri puur (tihvtiga) ø50x800mm	<b>DG001G, DG002G, DDG460, DDG461</b>	E-13611
	Pinnasepuuri puur (tihvtiga) ø60x800mm	<b>DG001G, DG002G, DDG460, DDG461</b>	E-13627
	Pinnasepuuri puur (tihvtiga) ø80x800mm	<b>DG001G, DG002G, DDG460, DDG461</b>	E-13633
	Pinnasepuuri puur ø30x600mm	13mm küljkäepidemega trellile	D-75415
	Pinnasepuuri puur ø45x600mm	13mm küljkäepidemega trellile	D-75421
	Pinnasepuuri puur ø70x600mm	13mm küljkäepidemega trellile	D-75437
	Pinnasepuuri puur ø100x600mm	13mm küljkäepidemega trellile	D-75443
	Pinnasepuuri puur ø130x600mm	13mm küljkäepidemega trellile	D-75459
	Pikendusvars (tihvtiga) 540 mm	<b>DG001G, DG002G, DDG460, DDG461</b>	E-07325
	Tihvt pinnasepuurile ja pikendusvarrele	<b>DG001G, DG002G, DDG460, DDG461</b>	E-07331
	Pinnasepuuri tagavara tera 50x800mm	puurile E-13611	E-13649
	Pinnasepuuri tagavara tera 60x800mm	puurile E-13627	E-13655
	Pinnasepuuri tagavara tera 80x800mm	puurile E-13633	E-13661
	Pinnasepuuri tagavara tera 100 mm	puurile E-07294	E-07630
	Pinnasepuuri tagavara tera 150 mm	puurile E-07303	E-07646
	Pinnasepuuri tagavara tera 200 mm	puurile E-07319	E-07652
	Käepideme komplekt	<b>DG001G, DG002G, DDG460, DDG461</b>	191P11-3
	Pinnasepuuri puuri adapter	<b>DG001G DDG460</b>	327684-2
	Pinnasepuuri puuri adapter	<b>DG001G, DDG460 + 191P11-3</b>	327687-6

## TORUD, OTSIKUD, LAMEOTSIKUD JA MUUD TARVIKUD

TARVIK	NIMETUS	MUDELILE	TOOTEKOOD
	Vihmaveerennide puhastamise toru adapter	<b>DUB362, DUB363</b>	191J13-3
	Vihmaveerennide puhastamise toru adapter 80-72	<b>DUB184</b>	191L13-5
	Vihmaveerennide puhastamise toru adapter 85-72	<b>UB001C, UB001G</b>	191L96-5
	Vihmaveerennide puhastamise toru adapter 107-72	<b>UB002C</b>	1910M7-9

## PUHUMISOTSIK

	Puhumisotsik 220 mm	<b>DUB185, DUB186, UB101D</b>	123245-4
	Puhumisotsik 430 mm	<b>DUB185, DUB186, UB101D</b>	123246-2
	Lapikotsik	<b>DUB184, DUB362, DUB363, UB001C, UB001G</b>	197889-6
	Otsiku pikendus	<b>DUB184, DUB362, DUB363, UB0101C, UB001G</b>	197888-8
	Pikk kõverotsik	<b>DUB186, UB1010, DUB185</b>	191G09-6
	Pikk otsik	<b>DUB362</b>	183R02-0

## ÕLARIHM

	Õlarihm	<b>DUB362</b>	166094-6
	Õlarihm	<b>DUB187</b>	GB00000038

## MUUD TARVIKUD

	Lameotsik	<b>DUB187</b>	GB00000165
--	-----------	---------------	------------

## TARVIKUD IMUMISFUNKTSIOONIGA PUHURITELE

TARVIK	NIMETUS	MUDELILE	TOOTEKOOD
	Voolikukomplekt Kogupikkus: 95 cm	<b>DUB185, DUB186, UB100D, UB101D</b>	196643-5
	Tolmukogumiskott	<b>DUB185, DUB186, UB101D</b>	123241-2
	Imukomplekt	<b>DUB363</b>	191E19-1
	Kogumiskott 25L	<b>DUB187</b>	GB00000185

## VIHMAVEERENNIDE PUHASTAMISE KOMPLEKT

TARVIK	NIMETUS	MUDELILE	TOOTEKOOD
	Vihmaveerennide puhastamise komplekt	<b>DUB184, DUB362, DUB363, UB001G, UB001C, UB401MP</b>	191B03-8



**LIHTNE UMMISTUNUD  
RENNIDE PUHASTAMINE**

## MURUKÄÄRIDE TERA

TERA	MUDELILE	TOOTEKOOD
	DUM111, DUM604, UH201D <sup>1</sup>	195267-4
	DUM111	191N23-4

1 - kasutamiseks murukäärde teraga

## MURUKÄÄRIDE TERAKATTED JA TERAKATTED

TERAKATE	MUDELILE	TOOTEKOOD
	DUM111, DUM604, UH201D <sup>1</sup>	452055-5 <sup>2</sup>
	DUM111, UM110D	459011-6

1 - kasutamiseks murukäärde teraga  
2 - Kasutamiseks koos muru- ja hekikäärde teraga

## MURUKOGUR MURUKÄÄRIDELE

TARVIK	MUDELILE	TOOTEKOOD
	DUM111, DUM604, UH201D <sup>1</sup>	457426-1
	DUM111	454880-0
	DUM111, DUM604, UH201D <sup>1</sup>	191N25-0

1 - kasutamiseks murukäärde teraga

## HEKILÕIKURITE TERAD JA TERAKATTED

TARVIK	MUDELILE	TERAKOMPLEKTI TOOTEKOOD	TERAKATE TOOTEKOOD
	DUM111, DUM604, UH201D	198408-1	195274-7 <sup>1</sup>
	DUM111, DUM604, UH201D	195272-1	451816-0 <sup>1</sup>
	198408-1 195272-1	-	198401-5

1 - kasutamiseks murukäärde teraga

## PIKENDUSKÄEPIDEMED









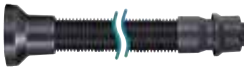

TARVIK	KIRJELDUS	MUDELILE	TOOTEKOOD
	Reguleeritav pikenduskaepide	DUM111, DUM604, UH201D <sup>1</sup>	195187-2
	Reguleeritav pikenduskaepide ratastel. Rataste olemasolu muudab töötamise mugavamaks	DUM111, DUM604, UH201D <sup>1</sup>	198516-8

1 - kasutamiseks murukäärde teraga



**MUGAVAM  
TÖÖASEND  
PIKENDUSVARRE  
ABIGA**

## PUHURITE AS001G JA DAS180 TARVIKUD

TARVIK	KIRJELDUS	TOOTEKOOD	TARVIK	KIRJELDUS	TOOTEKOOD
	Puhumisotsik, kitsas	191X11-1		Õhu imuvoolik, painduv	191X23-4
	Puhumisotsik filtritele	191X13-7		Imuotsik imuvoolikule Ø7 mm, kummist	191X25-0
	Puhumisotsik, suur	191X15-3		Imuotsik vaakumkottidele Ø65 mm	191X27-6
	Puhumisotsik täispuhutavatele mänguasjadele	191X17-9		Filtrikomplekt	191X29-2
	Lai otsik	191X19-5		Pika puhumisotsiku komplekt	191X78-9
	Painduva voolikuga dүүsikomplekt, 800mm	191X21-8			

## ROBOTMURUNIIDUKI TARVIKUD

TARVIK	NIMETUS	KIRJELDUS	MUDELILE	TOOTEKOOD
	Vahetus terade komplekt	Vahetusterad, 3 tk	RM350D	1913M9-3
	Kaabel	Piirdekaabel ja juhtkaabel 150 m	RM350D	1913N4-0
	Kaabel	Piirdekaabel ja juhtkaabel 50 m	RM350D	1913Y3-9
	Kinnitusklambrite komplekt, 50 tk	Piirdekaabli ja juhtkaabli kinnitamiseks	RM350D	1913N6-6
	Kaablite ühendusklambrite komplekt, 5 tk	Piirdekaabli ja juhtkaabli ühendamiseks	RM350D	1913N8-2



## TARVIKUD OKSAKÄÄRIDELE

TARVIK	KIRJELDUS	MUDELILE	TOOTEKOOD
	Oksakäärde tera (alumine)	DUP362	197367-6
	Oksakäärde tera (ülemine)	DUP362	197366-8
	Oksakäärde tera (ülemine)	UP100D	1911W2-5
	Oksakäärde tera (alumine)	UP100D	1911W1-7
	Oksakäärde tera (ülemine)	DUP180	1913P4-4
	Oksakäärde tera (alumine)	DUP180	1913P3-6
	Teritamise luisk	UP100D DUP180	1912E4-1
	Oksakäärde kabuur	UP100D, DUP180	162C23-5

## KETTSAE ÕLID

TARVIK	NIMETUS	TOOTEKOOD
	<b>Ketiõli 1 L</b> Makita ketiõli nakkub sae juhtplaadi ja ketiga vähendamaks kulumist.	195093-1
	<b>Ketiõli 5 L</b> Makita ketiõli nakkub sae juhtplaadi ja ketiga vähendamaks kulumist.	1910T9-4
	<b>BIOTOP ketiõli, 1 l</b> keskkonna jaoks ohutu, vastab RAL UZ48 keskkonnamärgise rangetele nõuetele.	1910U0-9

## AKUOKSASAE KABUUR

KABUUR	KABUUR
Tootekood: 1911R0-4	Tootekood: 1913K4-9
Mudelitele DUC101, UC100D	Mudelile DUC150



## KETTASAE TARVIKUD

TARVIK	NIMETUS	SAEKETI TÜÜP	TOOTEKOOD	TARVIK	NIMETUS	SAEKETI TÜÜP	TOOTEKOOD
	Viil, 3 tk. 4,0 mm	25AP, 91PX, 91VLX, 466, 492, 196	958500617		Teritusraam viili hoidjaga 4,8 mm	20BPX, 21BPX, 21LPX, 95VPX, 082, 086, 686, 484	D-70960
	Juhik ja viil 4,0 mm	25AP, 91PX, 91VLX, 466, 492, 196	D-70948		Saeketi teritus komplekt 4,8 mm	20BPX, 21BPX, 21LPX, 95VPX, 082, 086, 686, 484	D-72176
	Saeketi teritus komplekt 4,0 mm	25AP, 91PX, 91VLX, 466, 492, 196	D-72154		Viil, 3 tk. 5,5 mm	72V, 72DPX, 72LPX, 73DPX, 73LPX, 496, 093, 099	958500620
	Viil, 3 tk. 4,5 mm	90PX, 33SL, 34SL, 291	958500618		Teritusraam viili hoidjaga 5,5 mm	72V, 72DPX, 72LPX, 73DPX, 73LPX, 496, 093, 099	D-70982
	Juhik ja viil 4,5 mm	90PX, 33SL, 34SL, 291	D-70954		Saeketi teritus komplekt 5,5 mm	72V, 72DPX, 72LPX, 73DPX, 73LPX, 496, 093, 099	D-72198
	Juhik ja viil 4,5 mm	90PX, 90SG	195923-6		Lameviil	-	953003060
	Saeketi teritus komplekt 4,5 mm	90PX, 33SL, 34SL, 291	D-72160		Lameviil ja eelham- bašabloon	-	D-70998
	Juhik ja viil 4,8 mm	95VPX/ TXL, 20BPX/ LPX/ 21BPX/ LPX, 22BPX/ LPX, 082, 086, 686, 484	197712-5		Eelhamba- šabloon	-	953100090
	Viil, 3 tk. 4,8 mm	95VPX, 082, 086, 686, 484	958500619		Viili käepide	-	D-67496

## KETI TERITUSKOMPLEKT

TARVIK	KIRJELDUS	TOOTEKOOD
	φ4,0mm (5/32") 1/4" kuuskant (MZ) komplekt	D-75611
	φ4,5mm (11/64") 1/4" kuuskant (MZ) komplekt	D-75627
	φ4,8mm (3/16") 1/4" kuuskant (MZ) komplekt	D-75633

## PITSKRUVI

TARVIK	TOOTEKOOD
	D-67480

## ÜMARVIIL OTSIKUD

TARVIK	KIRJELDUS	TOOTEKOOD
	Ümarviili otsik φ 4,0 mm • 6,35 mm Kuuskant kinnitus	D-73748
	Ümarviili otsik φ 4,5 mm • 6,35 mm Kuuskant kinnitus	D-73754
	Ümarviili otsik φ 4,8 mm • 6,35 mm Kuuskant kinnitus	D-73760



## SAEKETID JA -LATID

MUDEL	SAEKETT		SAELATT	
	TOOTEKOOD	TOOTE KIRJELDUS	TOOTEKOOD	TOOTE KIRJELDUS
<b>ELEKTRILISED KETTSÄED</b>				
UC3041A	191H01-8	Saekett 30cm/12", 3/8", 1,1mm, 46H	191G15-1	Saelatt 30cm/12", 3/8", 1,1 mm, 46H
UC3541A	191H02-6	Saekett 35cm/14", 3/8", 1,1mm, 52H	191G16-9	Saelatt 35cm/ 14" , 3/8", 1,1 mm 52H
UC4041A	191H03-4	Saekett 40cm/16", 3/8", 1,1mm, 56H	191G17-7	Saelatt 40cm/16", 3/8", 1,1mm, 56H
UC3551A	191H11-5	Saekett 35cm/14", 3/8", 1,3mm, 52H	191G24-0	Saelatt 35cm/ 14" , 3/8", 1,3 mm 52H
UC4051A	191H12-3	Saekett 40cm/16", 3/8", 1,3mm, 56H	191G25-8	Saelatt 40cm/16", 3/8", 1,3mm, 56H
<b>AKUOKSASAAG 12V</b>				
UC100	1910V6-4	Saekett 10cm/4", 0,325", 1,1mm	1910W0-3	Saelatt 10cm/4", 0,325", 1,1mm 26T
<b>AKUOKSASAAG 18V</b>				
DUC101	1910V6-4	Saekett 10cm/4", 0,325", 1,1mm	1910W0-3	Saelatt 10cm/4", 0,325", 1,1mm 26T
DUC150	1912E8-3	Saekett 15cm/6", 0,325", 1,1 mm, 32H	1912F1-4	Saelatt 15cm/6", 0,325", 1,1 mm, 32H
<b>AKUKETTSÄED 18V</b>				
DUC122	191G95-7	Saekett 15cm/6", 0,325", 1,1 mm, 32H	158476-6	Saelatt 16cm/6-1/4", 1/4", 1,3mm, 42H
DUC254	191H00-0	Saekett 16cm/6-1/4", 1/4", 1,3mm, 42H	191G14-3	Saelatt 25cm/10", 3/8", 1,1mm, 40H
DUC254C	194098-8	Saekett 25cm/10", 3/8", 1,1mm, 40H	168407-7	Saelatt 25cm/10", 1/4" ,1.3mm, 60H
DUC307	191H01-8	Saekett 25cm/10", 1/4", 1,3mm, 60H	191G15-1	Saelatt 30cm/12", 3/8", 1,1 mm, 46H
DUC357	191H02-6	Saekett 30cm/12", 3/8", 1,1mm, 46H	191G16-9	Saelatt 35cm/ 14" , 3/8", 1,1 mm 52H
DUC303	191H01-8	Saekett 35cm/14", 3/8", 1,1mm, 52H	191G15-1	Saelatt 30cm/12", 3/8", 1,1 mm, 46H
DUC306	191H01-8	Saekett 30cm/12", 3/8", 1,1mm, 46H	191G15-1	Saelatt 30cm/12", 3/8", 1,1 mm, 46H
DUC353	191H02-6	Saekett 30cm/12", 3/8", 1,1mm, 46H	191G16-9	Saelatt 35cm/ 14" , 3/8", 1,1 mm 52H
DUC356	191H02-6	Saekett 35cm/14", 3/8", 1,1mm, 52H	191G16-9	Saelatt 35cm/ 14" , 3/8", 1,1 mm 52H
<b>AKUKETTSÄED 40VMAX</b>				
UC003G	191H01-8	Saekett 30cm/12", 3/8", 1,1mm, 46H	191G15-1	Saelatt 30cm/12", 3/8", 1,1 mm, 46H
UC004G	191H02-6	Saekett 35cm/14", 3/8", 1,1mm, 52H	191G16-9	Saelatt 35cm/ 14" , 3/8", 1,1 mm, 52H
UC010G	191T90-5	Saekett 30cm/12", 0,325" 1,1mm, 51H	191T86-6	Saelatt 30cm/12", 0,325", 1,1mm, 51H
UC011G	191T91-3	Saekett 35cm/14", 0,325", 1,1mm, 59H	191T87-4	Saelatt 35cm/14", 0,325", 1,1mm, 59H
UC014G	191T90-5	Saekett 30cm/12", 0,325", 1,1mm, 51H	191T86-6	Saelatt 30cm/12", 0,325", 1,1mm, 51H
UC015G	191T91-3	Saekett 35cm/14", 0,325", 1,1mm, 59H	191T87-4	Saelatt 35cm/14", 0,325", 1,1mm, 59H
<b>AKUKÖRGLÖIKUR 40VMAX</b>				
UA003G	191H01-8	Saekett 30cm/12", 3/8", 1,1mm, 46H	191G15-1	Saelatt 30cm/12", 3/8", 1,1 mm, 46H
<b>TELESKOOPVARREGA AKUKÖRGLÖIKURID</b>				
DUA301	191H01-8	Saekett 30cm/12", 3/8", 1,1mm, 46H	191G15-1	Saelatt 30cm/12", 3/8", 1,1 mm, 46H
UA004G	191H01-8	Saekett 30cm/12", 3/8", 1,1mm, 46H	191G15-1	Saelatt 30cm/12", 3/8", 1,1 mm, 46H
<b>KETTSÄAG-LIIDESED</b>				
199928-8	191H20-4	Saekett 25cm/10", 3/8, 1,3mm, 39H	191G11-9	Saelatt 25cm/10", 3/8", 1,3mm, 39H
191T38-7	191H01-8	Saekett 30cm/12", 3/8", 1,1mm, 46H	191G15-1	Saelatt 30cm/12", 3/8", 1,1 mm, 46H

## Vihje! SAKETID JA JUHTLATID

### B Eelhammas



### C Keti samm

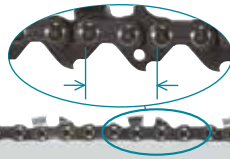

### D Veolüli



### E Keti veohamba paksus



### F Lõikehamba tüüp



### A Juhtlati pikkus

### A Juhtlati pikkus

Juhtlati pikkus on märgitud lõikepikkusena, mis erineb selle kogupikkusest.



### D Veolüli

Saeketi pikkus määratakse saeketi veolülide arvu järgi.

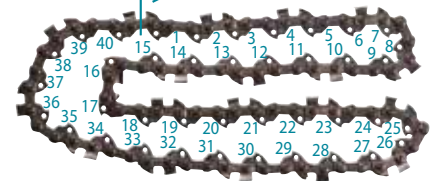

### B Eelhammas

Eelhammas määrab kindlaks, kui sügavalt tungib lõikehammas puitu.



### E Keti paksus

Keti paksus on veohamba paksus juhtlati soones ja see peab kattuma juhtlati soone paksusega.

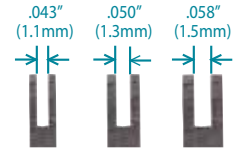

### C Keti samm

Keti samm tähistab keti suurust, mille määrab kindlaks pool vahemaast mis tahes kolme järjestikuse needi vahel. Samm on tähtis, sest ketiratta samm peab vastama keti sammule.



### F Lõikehamba tüüp

	MICRO CHISEL	SEMI CHISEL	CHAMFER CHISEL	FULL CHISEL
Lühendit:	MC	SC	CC	FC
Otsavaade				

## JUHTLATI TÜÜP

### Tähikuga latid

Tähikuga lattidel on lati tipus pöörlev tähik mis muudab keti liikumise sujuvamaks ning vähendab keti ja lati otsa vahel tekkivat hõõrdumist.



### Tähikuta latid

Tippu on keevitatud suure kulumiskindlusega stelliit. Ilma tähikuta latid on mõeldud rasketesse tingimustesse ja eriti kõvade materjalide lõikamiseks. Hästi liivastesse ja tolmustesse tingimustesse. Ideaalne jää lõikamiseks.



### Nikerduslatid

Nikerduslatid on tehtud kvaliteetses terasest ja selle tippu on keevitatud suure kulumiskindlusega stelliit. Otsa väike raadius sobib täpselt lõikamiseks. Nikerduslatid on spetsiaalselt okste lõikamiseks ja skulptuuride tegemiseks.



## JUHTLATI HOOLDUS

### Keti pingutus

Kontrollige aeg-ajalt enne kasutamist saeketi pingutust. Saeketi võib pärast mitmeid kasutustunde lõdveneda.



### Lati serva viilimine

Lati serva 90° säilitamiseks viilige lameviiliga vajadusel kord nädalas.



### Puhastage juhtlatt

Eemaldage laastud ja saepuru alati, kui saeketti teritate või asendate.

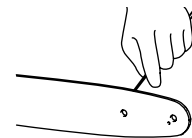

### Määrige lati tähikut

Õlitage korrapäraselt ka juhtpladi tähikut, et vähendada keti ja lati vahelist hõõrdumist.



Määrige

## SAKETI TERITAMINE

### Teritusraam viili hoidja



Viili on lihtsam juhtida, kui kasutada teritusraami. Teritusraamil on tähisted õige 30° teritusnurga jaoks (seadke tähisted saeketiga paralleelseks) ja see piirab läbitussügavust (kuni 4/5 viili läbimõõdust).

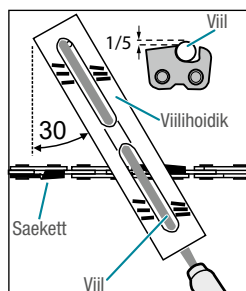

### Eelhambašabloon

Pärast keti teritmist kontrollide šablooniga eelhamba kõrgust kasutades ettenähtud tarvikut.

### Lameviil

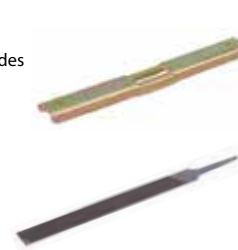
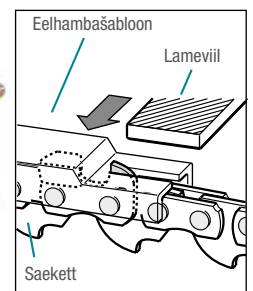

## REGISTREERI TASUTA KOLMEAASTANE GARANTII

### Miks 3-aastast garantiid registreerida?

- Kui soovid lisada 1 aastasele õiguslikule garantiile 2 aastat lisagarantiid, pead oma seadme registreerima.

### 3-aastase garantii tingimused

- Lisagarantii rakendub ainult juhul, kui registreerid oma uue seadme Makita kodulehel mitte hiljem, kui nelja (4) nädala jooksul ostu sooritamise kuupäevast.
- Registreerimise järel tuleb alla laadida ja välja printida lisagarantii sertifikaat, mis kehtib ainult koos ostukviitungiga.
- Kui pikendatud garantiiaja vältel peaks tekkima vajadus kasutada garantiiteenust, tuleb tööde vastuvõtu hetkel esitada koos nii ostukviitung kui ka lisagarantii sertifikaat.
- Registreerimiseks peab sisse logima [www.makita.ee](http://www.makita.ee) leheküljele.
- Pikendatud garantii kehtib ainult aku- ja elektritööriistadele ning gaasinaelutajatele.
- Pikendatud garantii ei kehti tarvikutele, akudele, laadijatele, valgustusseadmetele, soojendusega riistele, vedelkütusega seadmetele, suruõhunaelutajatele, kompressoritele ega akuga momentkrui- ja mutrikeerajatele.
- Täiendav garantii rakendub ainult mudelitele, mille importijaks on Makita OY Eesti filiaal.



### Kuidas tööriista registreerida?

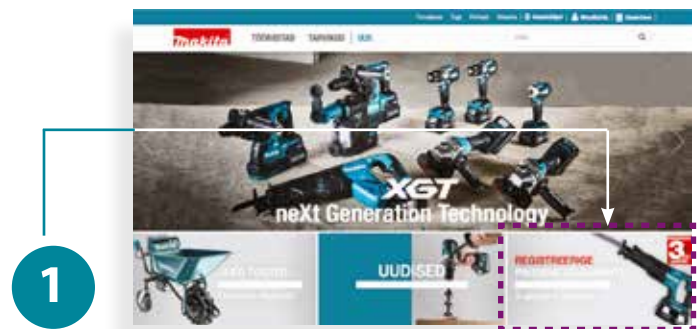

Mine lehele [www.makita.ee](http://www.makita.ee)

2

Logige sisse või looge uus konto



3

Oma kontole sisselogides saate registreerida viimase 4 nädala jooksul soetatud tööriista. Registreerimise järel saab laadida alla registreeritud seadme lisagarantii sertifikaadi.

**A** Seadme **mudeli number** on märgitud seadmele või kviitungile. Näiteks: DDF484RTJ, DLX6038M.

**B** Seerianumber märgitakse järgneva süsteemi alusel:  
 Näiteks: ① Aasta 2017 ② Seerianumber 002899 ③ Täht Y



#### TÄHTIS!

- Kui tööriistale pole märgitud valmistusaastat, siis sisestage ostuaasta.
- Tööriistakomplekti registreerimisel valige valik „mitmed“.



## MAKITA TÖÖRIISTAKOOLITUSED



Makita uue avara hoone koolituskeskuses on õppesaal ja testruumid puidu-, metalli- ja betoonitööriistade proovimiseks ning lisaks välitestala, kus saab katsetada aia- ja metsatehnikat. 500 m<sup>2</sup> näidistesaaalis saab tutvuda enamiku Baltikumis müüdava Makita tootevalikuga.

### SIIN ON MÕNED PÕHJUSED, MIKS OSALEDA MAKITA TÖÖRIISTADE KOOLITUSEL:

#### PÕHJALIK TOOTEINFO:

Koolitus annab ülevaate Makita tööriistade tehnilistest aspektidest, funktsioonidest ja võimalustest. Lisaks ehitus- ja aiatööriistadele saab näidistesaaalis proovida laia valikut tolmuimejaid, võrrelda raadioid, lampe ja teisi tooteid, mis on liigitatud mugavustoodete alla.

#### PRAKTILISED NÄPUNÄITED:

Osalejad saavad praktilisi teadmisi, mis võimaldavad neil efektiivsemalt kasutada Makita tööriistu ning saavutada paremaid tulemusi. Koolitusel leitakse sobivaim tööriist vastavalt töö- või töödeldava materjali iseloomule.

#### FUNKTSIOONIDE JA

TEHNOLOOGIATE MÕISTMINE: Makita tööriistu täiustatakse pidevalt uute funktsioonide ja tehnoloogiatega. Koolitus annab osalejatele ülevaate uutest täiendustest, võimaldades olla kursis tööriistade viimaste arengutega.

#### MAKITA TOOTETUGI:

Koolitusel osalejad saavad otsest tuge ja selgitusi Makita tootespetsialistilt, kes pakub lisateavet ja vastab küsimustele. Tootespetsialist annab nõu tööriistadele tarvikute valimisel vastavalt tehtava töö iseloomule. Samuti antakse soovitusi millist tööriista valida kodukasutuseks ja mis sobib professionaalseks tööks.

#### PUIDUTÖÖRIISTAD



#### METALLITÖÖRIISTAD



#### BETONITÖÖRIISTAD



#### AIATÖÖRIISTAD



#### EELREGISTREERIMINE:

Koolitusele on oodatud ettevõtete, koolide ja teised grupid, kelle töös on vajadus kasutada akutööriistu. Koolitus on tasuta kuid vajalik on eelregistreerimine [demo@makita.ee](mailto:demo@makita.ee). Lisa kirjale tegeusvaldkond, millise tootekatooria osas on koolituse huvi, inimeste arv ja kontaktandmed.

## BL MOTOR

BRUSHLESS MOTOR

**Harjavaba mootor** - väiksem, kergem, võimsam ja vastupidavam. Harjavaba mootoriga tööriist ei kuumene koormuse all üle ning kasutab akut säästlikumalt, mistõttu saab ühe akulaadimisega teha ka rohkem tööd.



## XPT

EXTREME PROTECTION TECHNOLOGY

**Kaitse vee ja tolmu eest.**

See on tööriista sees paiknev kaitsetihendite labürindisüsteem, mis tagab vee- ja tolmukindluse, juhtides vee ja tolmu tööriista sisemistest komponentidest eemale. Selliseid tööriistu saab kasutada karmides tingimustes. Vastab IP65 klassile.



## WG

WET GUARD

Kõrge veekindlus võimaldab tööriista kasutada ka siis, kui see on märg. Tehnoloogia vastab IPX4 klassile.



## AFT

ACTIVE FEEDBACK-SENSING TECHNOLOGY

**Aktiivne tagasiside tehnoloogia** tagasilöögi vähendamiseks. Lülitab mootori välja, kui pöörlemiskiirus järsult aeglustub nt. - kui okste lõikamise käigus satub terade vahele kõvem materjal.



## ADT

AUTOMATIC TORQUE DRIVE TECHNOLOGY

**Automaatne pööretekontroll** reguleerib töö käigus automaatselt tööriista mootori kiirust ja pöördede, võttes arvesse olemasolevaid koormustingimusi. Nii saavutatakse optimaalne tööjõudlus ja säästetakse aku energiakulu.



## SOFT NO LOAD

SUPPRESSION OF MOTOR SPEED

**Mootori kiiruse vähendamine koormuse langedes** – koormuse vähenedes alandatakse automaatselt mootori pöörete arvu. Antud funktsioon vähendab tööriista korpuse vibratsiooni tühikäigul ja tööriista tekitatav heli on vaiksem. Nii säästetakse mitte üksnes aku energiat, vaid ka töötaja ja ümbritsevate inimeste tervist.



ELECTRIC BRAKE

**Elektrooniline pidur** - ohutusfunktsioon, mis peatab tööriista mootori 2 sekundiga või kiiremini. Selle tulemusena seiskub lõikeketas või saetera palju kiiremini kui varasemalt.

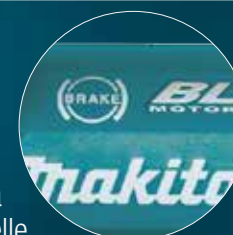

## SÜMBOLITE TÄHENDUS



Aeglane start



Ketipidur



Sidur



Automaatne õlimääre



Pidur



Kahekordne isolatsioon



VALMISTATUD  
JAAPANIS

# ***Proovige enne ostu!***

***Kutsuge esitlusbuss: [demo@makita.ee](mailto:demo@makita.ee)***



**Makita**<sup>®</sup>  
© MAKITA EESTI 2024